



VERKOOP / PRIX DE VENTE

01/11/2023

INCL. BTW / TVA INCL.



Pocketveermatrassen

Matelas à ressorts ensachés

BE-CHILL

Pocketveren /
ressorts ensachés

| | | | SMART | MONO | | | | | | DUO MET RITS DUO AVEC TIRETTE | | | |
|--------------|-------|--------|-------|----------|-----|------------|-----|------------|-----|----------------------------------|-------------------|-----|-----|
| | | | | 70 80 | 90 | 100 120 | 140 | 150 160 | 180 | 200 | 140 150 160 | 180 | 200 |
| CHILL MATRAS | 20 cm | M F | ✗ | 293 | 323 | 390 | 461 | 511 | 561 | 625 | 708 | 748 | 880 |

COMFORT

Pocketveren / ressorts ensachés

| COMFORT 750 | | | SMART | MONO | | | | | | DUO MET RITS DUO AVEC TIRETTE | | | | |
|-------------|---------------------------|-------|--------------|----------|-----|------------|-----|------------|-----|----------------------------------|-------------------|------|------|------|
| | | | | 70 80 | 90 | 100 120 | 140 | 150 160 | 180 | 200 | 140 150 160 | 180 | 200 | |
| | COMFORT 750 HYBRIDE | 21 cm | M F XF | ✓ | 354 | 379 | 441 | 511 | 561 | 611 | 680 | 807 | 857 | 982 |
| | COMFORT 750 LATEX / VISCO | 21 cm | M F XF | ✓ | 454 | 479 | 641 | 711 | 761 | 811 | 880 | 1007 | 1057 | 1382 |

RELAX

Multi pocketveren / ressorts multi ensachés

| RELAX 1500 | | | SMART | MONO | | | | | | DUO MET RITS DUO AVEC TIRETTE | | | | |
|------------|--------------------------|-------|--------------|----------|-----|------------|-----|------------|------|----------------------------------|-------------------|------|------|------|
| | | | | 70 80 | 90 | 100 120 | 140 | 150 160 | 180 | 200 | 140 150 160 | 180 | 200 | |
| | RELAX 1500 HYBRIDE | 21 cm | M F XF | ✓ | 454 | 479 | 711 | 811 | 861 | 911 | 1012 | 1007 | 1057 | 1522 |
| | RELAX 1500 LATEX / VISCO | 21 cm | M F XF | ✓ | 579 | 604 | 961 | 1061 | 1111 | 1161 | 1262 | 1257 | 1307 | 2022 |

CIRCULAR

Circulaire pocketveren /
ressorts ensachés Circulaire

| | | | SMART | MONO | | | | | DUO MET RITS DUO AVEC TIRETTE | | |
|------------------------|-------|---|-------|------|------|------|------|------|----------------------------------|------|------|
| | | | | 90 | 140 | 160 | 180 | 200 | 140 160 | 180 | 200 |
| CIRCULAR ORIGINAL | 24 cm | M | ✗ | 999 | 1749 | 1799 | 1949 | 2199 | 2098 | 2098 | 3498 |
| CIRCULAR SOFTTECH | 26 cm | M | ✗ | 1099 | 1900 | 1999 | 2199 | 2449 | 2300 | 2300 | 3698 |
| CIRCULAR LATEX / VISCO | 24 cm | M | ✗ | 1300 | 1949 | 2100 | 2300 | 2550 | 2700 | 2700 | 3898 |

- Lengtes: 190 - 200 - 210cm = geen meerprijs
Longueurs: 190 - 200 - 210cm = pas de supplément
Lengte 220 = meerprijs +20% (niet mogelijk bij Circular)
Longueurs 220 = supplément +20% (ne pas possible avec Circular)
- ✗ optie Smart assistent niet mogelijk / option Smart ne pas possible
✓ optie Smart assistent mogelijk (persoonlijke slaapanalyse) / option smart possible (analyse de sommeil personnelle)
Optie / option smart assistent 1 pers. +329 euro / 2 pers. (vanaf/à partir de 140 cm) +384 euro
- 1 of 2 split aan hoofd -en/of voetzijde: prijs duo +100 euro / 1 ou 2 split: prix duo +100 euro
Split niet mogelijk met Be-Chill, Circular en matrassen met Smart assistent /
Split n'est pas possible sur les matelas Be-Chill, Circular et matelas avec Smart assistent

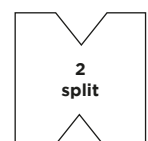
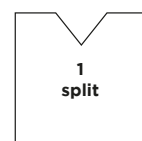

- = op stock / en stock (medium/firm)
geen stock op / pas de stock en 150x200cm

| KERN NOYAU | AFDEKLAAG COUCHE DE CONFORT | HOES HOUSSE |
|---|--|---|
| <ul style="list-style-type: none"> • Pocketverenmatras (300 veren/m²) • 7 ergonomische comfortzones • Matelas ressorts ensachés (300 ressorts/m²) • 7 zones ergonomiques de confort | <ul style="list-style-type: none"> • Beide afdekklagen van 3cm Hybride Foam 35kg/m³ • Les deux couches de confort de 3cm Hybrid Foam 35kg/m³ | <ul style="list-style-type: none"> • Afritsbare dubbeldoek hoes doorstikt met 200gr/m² thermowatten • Housse double jersey amovible, piquée matelassée de 200gr/m² ouates thermoliées |

| | | |
|---|---|---|
| <ul style="list-style-type: none"> • Pocketverenmatras (300 veren/m²) • 7 ergonomische comfortzones • Matelas ressorts ensachés (300 ressorts/m²) • 7 zones ergonomiques de confort | <ul style="list-style-type: none"> • Beide afdekklagen van 3cm Hybride Foam 35kg/m³ • Les deux couches de confort de 3cm Hybride Foam 35kg/m³ | <ul style="list-style-type: none"> • Afritsbare dubbeldoek hoes doorstikt met 250gr/m² thermowatten + ademende 3D band • Housse double jersey amovible, piquée matelassée de 250gr/m² ouates thermoliées + bande 3D respirant |
| <ul style="list-style-type: none"> • Pocketverenmatras (300 veren/m²) • 7 ergonomische comfortzones • Matelas ressorts ensachés (300 ressorts/m²) • 7 zones ergonomiques de confort | <ul style="list-style-type: none"> • Beide afdekklagen van 3cm Latex 65kg/m³ of Visco 50kg/m³ • Deux couches de confort de 3cm Latex 65kg/m³ ou Visco 50kg/m³ | <ul style="list-style-type: none"> • Afritsbare dubbeldoek hoes doorstikt met 250gr/m² thermowatten + ademende 3D band • Housse double jersey amovible, piquée matelassée de 250gr/m² ouates thermoliées + bande 3D respirant |

| | | |
|---|---|--|
| <ul style="list-style-type: none"> • Pocketverenmatras (500 veren/m²) • 7 ergonomische comfortzones • Matelas ressorts ensachés (500 ressorts/m²) • 7 zones de confort ergonomiques | <ul style="list-style-type: none"> • Beide afdekklagen van 3cm Hybride Foam 35kg/m³ • Deux couches de confort de 3cm Hybride Foam 35kg/m³ | <ul style="list-style-type: none"> • Afritsbare dubbeldoek hoes doorstikt met 300gr/m² thermowatten met Aloë Vera behandeling • Housse double jersey amovible, piquée matelassée de 300gr/m² ouates thermoliées avec le traitement à l'Aloe Vera |
| <ul style="list-style-type: none"> • Pocketverenmatras (500 veren/m²) • 7 ergonomische comfortzones • Matelas ressorts ensachés (500 ressorts/m²) • 7 zones de confort ergonomiques | <ul style="list-style-type: none"> • Beide afdekklagen van 3cm Latex 65kg/m³ of Visco 50kg/m³ • Deux couches de confort de 3cm Latex 65kg/m³ ou Visco 50kg/m³ | <ul style="list-style-type: none"> • Afritsbare dubbeldoek hoes doorstikt met 300gr/m² thermowatten met Aloë Vera behandeling • Housse double jersey amovible, piquée matelassée de 300gr/m² ouates thermoliées avec le traitement à l'Aloe Vera |

| KERN NOYAU | AFDEKLAAG COUCHE DE CONFORT | HOES HOUSSE |
|---|---|--|
| <ul style="list-style-type: none"> • Edge to edge pocketverenmatras met gelaste veren (500 veren/m²) + 7 ergonomische comfortzones • Matelas à ressorts ensachés bord à bord avec ressorts soudés (500 ressorts/m²) + 7 zones de confort ergonomiques | <ul style="list-style-type: none"> • Boven en onder 3D polyester comfortlaag uit 2 ondersteunende drukverlagende lagen • Couche de confort supérieure et inférieure en polyester 3D composée de 2 couches de support réduisant la pression. • Onder de veren kern ondersteunende laag polyester • Boven de veren kern 3D polyester comfortlaag uit 2 ondersteunende drukverlagende lagen • Bovenste comfortlaag met mini pocketveren • Sous le noyau de ressort, une couche de soutien en polyester • Au-dessus du noyau de ressort, une couche de confort en polyester 3D composée de deux couches de soutien réduisant la pression. • Couche supérieure de confort avec mini ressorts ensachés • Onder de veren kern ondersteunende laag polyester • Boven de veren kern 3D polyester comfortlaag uit 2 ondersteunende drukverlagende lagen • Bovenste comfortlaag van 3cm Latex of Visco • Sous le noyau de ressort, une couche de soutien en polyester • Au-dessus du noyau du ressort, une couche de confort en polyester 3D composée de deux couches de soutien réduisant la pression • Couche supérieure de confort en latex ou en visco de 3 cm | <ul style="list-style-type: none"> • Wasbare afritsbare hoes gemaakt van 100% gerecycleerd PET garen, gematellasseerd met 200gr polyester • Housse amovible et lavable en fil de PET 100% recyclé, matelassée avec 200gr polyester |

Anatomic Pocketveermatrassen

Matelas à ressorts ensachés anatomique

| | | | | SMART | MONO | | | | | | | | DUO MET RITS DUO AVEC TIRETTE | | |
|--------------------|-----------------------------|-----------------------------|--------|-------------------|----------|------|------------|------|------------|------|------|-------------------|----------------------------------|------|------|
| | | | | | 70 80 | 90 | 100 120 | 140 | 150 160 | 180 | 200 | 140 150 160 | 180 | 200 | |
| AERO ANATOMIC | AERO ANATOMIC 750 | GELPULSE (LATEX) / VISCOGEL | 26 cm | M F | ✓ | 879 | 957 | 1037 | 1320 | 1445 | 1575 | 1682 | 1857 | 2012 | 2157 |
| | AERO ANATOMIC 1500 | GELPULSE (LATEX) / VISCOGEL | 26 cm | S M F XF | ✓ | 1029 | 1122 | 1205 | 1537 | 1692 | 1835 | 1967 | 2157 | 2342 | 2492 |
| | | HD FOAM | 26 cm | XXF | ✓ | 1029 | 1122 | 1205 | 1537 | 1692 | 1835 | 1967 | 2157 | 2342 | 2492 |
| AERO ANATOMIC 3000 | GELPULSE (LATEX) / VISCOGEL | 26 cm | M F | ✓ | 1204 | 1324 | 1457 | 1937 | 2165 | 2355 | 2535 | 2507 | 2747 | 2997 | |
| KASHMIR ANATOMIC | KASHMIR ANATOMIC 750 | GELPULSE (LATEX) / VISCOGEL | 28 cm | M F | ✗ | 1052 | 1144 | 1240 | 1580 | 1730 | 1885 | 2015 | 2202 | 2387 | 2562 |
| | KASHMIR ANATOMIC 1500 | GELPULSE (LATEX) / VISCOGEL | 28 cm | S M F XF | ✗ | 1232 | 1339 | 1437 | 1837 | 2027 | 2202 | 2355 | 2562 | 2777 | 2957 |
| | KASHMIR ANATOMIC 3000 | GELPULSE (LATEX) / VISCOGEL | 28 cm | M F | ✗ | 1444 | 1587 | 1742 | 2320 | 2600 | 2830 | 3037 | 2987 | 3272 | 3567 |

- Lengtes: 190 - 200 - 210cm = geen meerprijs
Longueurs: 190 - 200 - 210cm = pas de supplément
Lengte 220 = meerprijs +20%
Longueurs 220 = supplément +20%
- ✗ optie Smart assistent niet mogelijk / option Smart ne pas possible
✓ optie Smart assistent mogelijk (persoonlijke slaanalyse) / option smart possible (analyse de sommeil personnelle)
Optie / option smart assistent 1 pers. +329 euro / 2 pers. (vanaf/à partir de 140 cm) +384 euro
- 1 of 2 split aan hoofd -en/of voetzijde: prijs duo +100 euro / 1 ou 2 split: prix duo +100 euro
Split niet mogelijk bij Kashmir matrassen en matrassen met Smart assistent /
Split n'est pas possible avec les matelas Kashmir et matelas avec Smart assistent.

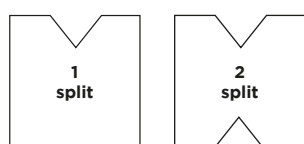

-  = op stock / en stock (medium/firm)
enkel gelpulse matrassen / seulement version gelpulse
geen stock op / pas de stock en 150x200cm

| KERN NOYAU | AFDEKLAAG COUCHE DE CONFORT | HOES HOUSSE |
|---|---|--|
| <ul style="list-style-type: none"> Anatomic pocketverenmatras (300 veren/m²) 7 ergonomische comfortzones Matelas ressorts ensachés Anatomic (300 ressorts/m²) 7 zones de confort ergonomiques | <ul style="list-style-type: none"> Ondersteunende laag van 4cm HR koudschuim 40kg/m³ Bovenste comfortlaag van 4cm Gelpulse 65kg/m³(latex) of Viscogel 50kg/m³ Couche de support de 4cm mousse HR 40kg/m³ Couche de confort supérieure de 4cm Gelpulse (latex) 65kg/m³ ou Viscogel 50kg/m³ | <ul style="list-style-type: none"> Afritsbare sanitised dubbeldoek hoes doorkt met 2cm Hybrid Foam 3D ventilatieband 3D antislip spiegel Housse double jersey amovible aseptisé, piquée matelassée de 2cm Hybrid Foam Bande de ventilation en matériel 3D Plateau antidérapant en 3D |
| <ul style="list-style-type: none"> Anatomic pocketverenmatras (500 veren/m²) 7 ergonomische comfortzones Matelas ressorts ensachés Anatomic (500 ressorts/m²) 7 zones de confort ergonomiques | <ul style="list-style-type: none"> Ondersteunende laag van 4cm HR koudschuim 40kg/m³ Bovenste comfortlaag van 4cm Gelpulse 65kg/m³(latex) of Viscogel 50kg/m³ met tussenlaag Aerofoel Couche de support de 4cm mousse HR 40kg/m³ Couche de confort supérieure de 4cm Gelpulse (latex) 65kg/m³ ou Viscogel 50kg/m³ avec une couche intermédiaire de Aerofoel | <ul style="list-style-type: none"> Afritsbare sanitised dubbeldoek hoes doorkt met 2cm Hybrid Foam 3D ventilatieband 3D antislip spiegel Housse double jersey amovible aseptisé, piquée matelassée de 2cm Hybrid Foam Bande de ventilation en matériel 3D Plateau antidérapant en 3D |
| <ul style="list-style-type: none"> Anatomic pocketverenmatras (500 veren/m²) 7 ergonomische comfortzones Matelas ressorts ensachés Anatomic (500 ressorts/m²) 7 zones de confort ergonomiques | <ul style="list-style-type: none"> Onder- en bovencomfortlaag 4cm HD foam 40kg/m³ tussenlaag Aerofoel couche de confort inférieure et supérieure 4cm de mousse HD 40kg/m³ couche intermédiaire de Aerofoel | <ul style="list-style-type: none"> Afritsbare sanitised dubbeldoek hoes doorkt met 2cm Hybrid Foam 3D ventilatieband 3D antislip spiegel Housse double jersey amovible aseptisé, piquée matelassée de 2cm Hybrid Foam Bande de ventilation en matériel 3D Plateau antidérapant en 3D |
| <ul style="list-style-type: none"> Anatomic pocketverenmatras (1000 veren/m²) 7 ergonomische comfortzones Matelas ressorts ensachés Anatomic (1000 ressorts/m²) 7 zones de confort ergonomiques | <ul style="list-style-type: none"> Ondersteunende laag van 4cm HR koudschuim 40kg/m³ Bovenste comfortlaag van 4cm Gelpulse 65kg/m³(latex) of Viscogel 50kg/m³ met tussenlaag Aerofoel Couche de support de 4cm mousse HR 40kg/m³ Couche de confort supérieure de 4cm Gelpulse (latex) 65kg/m³ ou Viscogel 50kg/m³ avec une couche intermédiaire de Aerofoel | <ul style="list-style-type: none"> Afritsbare sanitised dubbeldoek hoes doorkt met 2cm Hybrid Foam 3D ventilatieband 3D antislip spiegel Housse double jersey amovible aseptisé, piquée matelassée de 2cm Hybrid Foam Bande de ventilation en matériel 3D Plateau antidérapant en 3D |
| <ul style="list-style-type: none"> Anatomic pocketverenmatras (300 veren/m²) 7 ergonomische comfortzones Matelas ressorts ensachés Anatomic (300 ressorts/m²) 7 zones de confort ergonomiques | <ul style="list-style-type: none"> Beide afdekklagen van 4cm gelpulse (latex) 65kg/m³ of Viscogel 50kg/m³ Deux couches de confort de 4cm gelpulse (latex) 65kg/m³ ou Viscogel 50kg/m³ | <ul style="list-style-type: none"> Met de hand genopte luxe hoes met Kashmir Inside doorkt met 2cm Hybrid Foam Housse de luxe capitonnée, Kashmir Inside, piquée matelassée avec 2cm de Hybrid Foam |
| <ul style="list-style-type: none"> Anatomic pocketverenmatras (500 veren/m²) 7 ergonomische comfortzones Matelas ressorts ensachés Anatomic (500 ressorts/m²) 7 zones de confort ergonomiques | <ul style="list-style-type: none"> Beide afdekklagen van 4cm Gelpulse 65kg/m³ (latex) of Viscogel 50kg/m³ met tussenlaag Aerofoel Deux couches de confort de 4cm Gelpulse 65kg/m³ (latex) ou Viscogel 50kg/m³ avec une couche intermédiaire de Aerofoel | <ul style="list-style-type: none"> Met de hand genopte luxe hoes met Kashmir Inside doorkt met 2cm Hybrid Foam Housse de luxe capitonnée, Kashmir Inside, piquée matelassée avec 2cm de Hybrid Foam |
| <ul style="list-style-type: none"> Anatomic pocketverenmatras (1000 veren/m²) 7 ergonomische comfortzones Matelas ressorts ensachés Anatomic (1000 ressorts/m²) 7 zones de confort ergonomiques | <ul style="list-style-type: none"> Beide afdekklagen van 4cm Gelpulse 65kg/m³ (latex) of Viscogel 50kg/m³ met tussenlaag Aerofoel Deux couches de confort de 4cm Gelpulse 65kg/m³ (latex) ou Viscogel 50kg/m³ avec une couche intermédiaire de Aerofoel | <ul style="list-style-type: none"> Met de hand genopte luxe hoes met Kashmir Inside doorkt met 2cm Hybrid Foam Housse de luxe capitonnée, Kashmir Inside, piquée matelassée avec 2cm de Hybrid Foam |

Aero pocketveermatrassen

Matelas Aero à ressorts ensachés

AERO POCKET 750

Pocketveren /
ressorts ensachés

| | | | SMART | MONO | | | | | | | DUO MET RITS DUO AVEC TIRETTE | | | |
|--------------------|----------------------------------|-------|--------------|----------|-----|------------|-----|------------|------|------|----------------------------------|------|------|------|
| | | | | 70 80 | 90 | 100 120 | 140 | 150 160 | 180 | 200 | 140 150 160 | 180 | 200 | |
| AERO POCKET 750 | AERO POCKET 750 HYBRIDE | 21 cm | M F XF | ✓ | 464 | 509 | 582 | 707 | 805 | 895 | 1005 | 980 | 1072 | 1200 |
| | AERO POCKET 750 LATEX / VISCO | 21 cm | M F XF | ✓ | 604 | 649 | 720 | 990 | 1082 | 1177 | 1285 | 1257 | 1350 | 1477 |

AERO POCKET 1500

Multi pocketveren / ressorts multi ensachés

| | | | | | | | | | | | | | | |
|---------------------|---|-------|--------------|---|-----|-----|------|------|------|------|------|------|------|------|
| AERO POCKET 1500 | AERO POCKET 1500 HYBRIDE | 23 cm | M F XF | ✓ | 684 | 729 | 845 | 1082 | 1222 | 1365 | 1535 | 1420 | 1510 | 1725 |
| | AERO POCKET 1500 PULSE LATEX / VISCO | 23 cm | M F XF | ✓ | 809 | 872 | 1005 | 1315 | 1457 | 1645 | 1880 | 1670 | 1792 | 2045 |

Koudschuimmatras

Matelas à mousse froide

| | | | | | | | | | | | | | |
|--------------------|-------|---------|---|-----|-----|-----|-----|-----|------|------|------|------|------|
| COMFORT PROFILE HR | 20 cm | F XF | ✗ | 539 | 622 | 744 | 844 | 962 | 1112 | 1214 | 1178 | 1343 | 1588 |
|--------------------|-------|---------|---|-----|-----|-----|-----|-----|------|------|------|------|------|

Babymatrassen

Matelas bébé

| | | MONO | | KERN NOYAU | HOES HOUSSE |
|----------------|-------|----------|----------|---|--|
| | | 60 x 120 | 70 x 140 | | |
| BABY PU 25 | 10 cm | 132 | 147 | <ul style="list-style-type: none"> • PU comfortschuimmatras • Matelas en mousse PU | <ul style="list-style-type: none"> • Afneembare dubbeldoekhoes • Housse double jersey amovible |
| BABY LATEX | 12 cm | 197 | 224 | <ul style="list-style-type: none"> • 100% latexmatras • Matelas 100% latex | <ul style="list-style-type: none"> • Afneembare dubbeldoekhoes • Housse double jersey amovible |
| AIR DREAM BABY | 10 cm | 289 | 312 | <ul style="list-style-type: none"> • 3D hoogventilerend weefsel • Luchtdoorlatend • Wasbare kern • Tissu 3D hautement respirant • Respirant • Noyau lavable | <ul style="list-style-type: none"> • Afneembare dubbeldoekhoes • Housse double jersey amovible |

- Lengtes: 190 - 200 - 210cm = geen meerprijs
Longueurs: 190 - 200 - 210cm = pas de supplément
Lengte 220 = meerprijs +20%
Longueurs 220 = supplément +20%
- ✗ optie Smart assistent niet mogelijk / option Smart ne pas possible
✓ optie Smart assistent mogelijk (persoonlijke slaapanalyse) / option smart possible (analyse de sommeil personnelle)
Optie / option smart assistent 1 pers. +329 euro / 2 pers. (vanaf/à partir de 140 cm) +384 euro
- 1 of 2 split aan hoofd -en/of voetzijde: prijs duo +100 euro / 1 ou 2 split: prix duo +100 euro
Split niet mogelijk bij matrassen met Smart assistent / Split ne pas possible sur des matelas avec Smart assiste



| KERN NOYAU | AFDEKLAAG COUCHE DE CONFORT | HOES HOUSSE |
|---|---|--|
| <ul style="list-style-type: none"> • Pocketverenmatras (300 veren/m²) • 7 ergonomische comfortzones • Matelas ressorts ensachés (300 ressorts/m²) • 7 zones ergonomiques de confort | <ul style="list-style-type: none"> • Beide afdekklagen van 3cm Hybride Foam 35kg/m³ • Les deux couches de confort de 3cm Hybride Foam 35kg/m³ | <ul style="list-style-type: none"> • Dubbeldoek hoes doorstikt met 300gr/m² thermowatten + full ademende 3D boord • Housse double jersey, piquée matelassée de 300gr/m² ouates thermoliées + bord 3D entièrement respirante |
| <ul style="list-style-type: none"> • Pocketverenmatras (300 veren/m²) • 7 ergonomische comfortzones • Matelas ressorts ensachés (300 ressorts/m²) • 7 zones ergonomiques de confort | <ul style="list-style-type: none"> • Beide afdekklagen van 3cm Latex 65kg/m³ of Visco 50kg/m³ • Deux couches de confort de 3cm Latex 65kg/m³ ou Visco 50kg/m³ | <ul style="list-style-type: none"> • Dubbeldoek hoes doorstikt met 300gr/m² thermowatten + full ademende 3D boord • Housse double jersey, piquée matelassée de 300gr/m² ouates thermoliées + bord 3D entièrement respirante |
| <ul style="list-style-type: none"> • Pocketverenmatras (500 veren/m²) • 7 ergonomische comfortzones • Matelas ressorts ensachés (500 ressorts/m²) • 7 zones de confort ergonomiques | <ul style="list-style-type: none"> • Beide afdekklagen van 4cm Hybride Foam 35kg/m³ • Deux couches de confort de 4cm Hybride Foam 35kg/m³ | <ul style="list-style-type: none"> • Afritsbare dubbeldoek Tencel hoes doorstikt met 1cm softfoam en 400gr/m² thermowatten • Housse amovible en double toile Tencel matelassée de 1cm softfoam et de 400gr/m² ouate thermoliées |
| <ul style="list-style-type: none"> • Pocketverenmatras (500 veren/m²) • 7 ergonomische comfortzones • Matelas ressorts ensachés (500 ressorts/m²) • 7 zones de confort ergonomiques | <ul style="list-style-type: none"> • Beide afdekklagen van 4cm Pulse latex 65kg/m³ of Visco 50kg/m³ • Deux couches de confort de 4cm Pulse latex 65kg/m³ ou Visco 50kg/m³ | <ul style="list-style-type: none"> • Afritsbare dubbeldoek Tencel hoes doorstikt met 1cm softfoam en 400gr/m² thermowatten • Housse amovible en double toile Tencel matelassée de 1cm softfoam et de 400gr/m² ouate thermoliées |
| <ul style="list-style-type: none"> • Kern 17cm • 100% koudschuim matras • 7 ergonomische comfortzones • Noyau 17cm • matelas à 100% mousse froide • 7 zones ergonomiques de confort | <p>F: 55kg/m³ XF: 60kg/m³</p> | <ul style="list-style-type: none"> • Afritsbare dubbeldoek hoes doorstikt met 300gr/m² thermowatten en ademende 3D band • Housse double jersey amovible, piquée matelassée de 300gr/m² ouates thermoliées et bande respirante 3D |

Latex matrassen

Matelas latex

| | | | | SMART | MONO | | | | | | | | DUO MET RITS DUO AVEC TIRETTE | | |
|-------------------------------|---------------------------|-------|-------------------|-------|----------|------|------------|------|------------|------|------|-------------------|----------------------------------|------|--|
| | | | | | 70 80 | 90 | 100 120 | 140 | 150 160 | 180 | 200 | 140 150 160 | 180 | 200 | |
| ERGO LATEX | ERGO LATEX BASIC | 14 cm | M | ✗ | 419 | 444 | 500 | 665 | 750 | 832 | 950 | 937 | 987 | 1082 | |
| | ERGO LATEX PLUS | 16 cm | M F | ✗ | 494 | 529 | 612 | 782 | 882 | 982 | 1127 | 1087 | 1157 | 1307 | |
| | ERGO LATEX COMFORT | 20 cm | S M F | ✗ | 804 | 857 | 995 | 1215 | 1332 | 1525 | 1752 | 1707 | 1812 | 2072 | |
| NATUUR LATEX LATEX NATUREL | LATEX NATURAL ANATOMIC 19 | 19 cm | S M F XF | ✗ | 1042 | 1149 | 1272 | 1740 | 1960 | 2180 | 2395 | 2182 | 2397 | 2627 | |
| | LATEX NATURAL ANATOMIC 22 | 22 cm | S M F XF | ✗ | 1164 | 1307 | 1510 | 1975 | 2262 | 2537 | 2917 | 2427 | 2712 | 3102 | |
| INNERGETIC | INNERGETIC CLASSIC | 20 cm | M F | ✗ | 1087 | 1169 | 1345 | 1770 | 2007 | 2222 | 2560 | 2272 | 2437 | 2772 | |
| | INNERGETIC DELUXE | 24 cm | M F | ✗ | 1334 | 1419 | 1640 | 2145 | 2435 | 2700 | 3107 | 2767 | 2937 | 3362 | |

SIGNATUR

100% natuurlatex /
100% latex naturel

| | | | | SMART | MONO | | | | | | | | DUO MET RITS DUO AVEC TIRETTE | | |
|---------------------|-------|-------------------|---|-------|----------|------|------------|------|------------|------|------|-------------------|----------------------------------|-----|--|
| | | | | | 70 80 | 90 | 100 120 | 140 | 150 160 | 180 | 200 | 140 150 160 | 180 | 200 | |
| SIGNATUR 16 | 16 cm | S M F | ✗ | 947 | 1007 | 1092 | 1552 | 1700 | 1850 | 2000 | 1992 | 2112 | 2267 | | |
| SIGNATUR 20 | 20 cm | S M F XF | ✗ | 1187 | 1264 | 1360 | 1957 | 2147 | 2340 | 2535 | 2472 | 2627 | 2802 | | |
| SIGNATUR 25 | 25 cm | S M F XF | ✗ | 1394 | 1487 | 1595 | 2270 | 2505 | 2742 | 2982 | 2887 | 3072 | 3272 | | |
| NORDISK SIGNATUR 20 | 20 cm | S M F XF | ✗ | 1439 | 1544 | 1672 | 2235 | 2430 | 2622 | 2815 | - | - | - | | |

- Lengtes: 190 - 200 - 210cm = geen meerprijs
Longueurs: 190 - 200 - 210cm = pas de supplément
Lengte 220 = meerprijs +20%
Longueurs 220 = supplément +20%

- 1 of 2 split aan hoofd -en/of voetzijde: prijs duo +100 euro / 1 ou 2 split: prix duo +100 euro
Split niet mogelijk bij Signatur gamma / Split n'est pas possible avec la gamme Signatur



-  = op stock / en stock (medium)

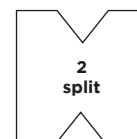
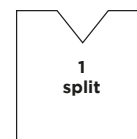

| KERN NOYAU | DENSITEIT DENSITÉ | HOES HOUSSE |
|--|---|---|
| <ul style="list-style-type: none"> • Kern 12cm • 100% latexmatras • 3 ergonomische comfortzones • Noyau 12cm • Matelas latex 100% • 3 zones ergonomiques de confort | S: 60kg/m ³ M: 65kg/m ³ F: 70kg/m ³ | <ul style="list-style-type: none"> • Afritsbare dubbeldoek hoer doorstikt met 300gr/m² thermowatten en ademende 3D band • Housse double jersey amovible, piquée matelassée de 300gr/m² ouates thermoliées et bande respirante 3D |
| <ul style="list-style-type: none"> • Kern 14cm • 100% latexmatras • 5 ergonomische comfortzones • Noyau 14cm • Matelas latex 100% • 5 zones ergonomiques de confort | | |
| <ul style="list-style-type: none"> • Kern 16cm • 100% latexmatras • 7 ergonomische comfortzones • Noyau 16cm • Matelas latex 100% • 7 zones ergonomiques de confort | | <ul style="list-style-type: none"> • Afritsbare dubbeldoek hoer doorstikt met 400gr/m² thermowatten met Aloë Vera behandeling en ademende 3D band • Housse double jersey amovible, piquée matelassée de 400gr/m² ouates thermoliées avec traitement à l'Aloe Vera et bande respirante 3D |
| <ul style="list-style-type: none"> • Kern 15cm • 100% natuur latexmatras • 7 anatomische comfortzones • Noyau 15cm • Matelas latex nature 100% • 7 zones anatomiques de confort | S: 70kg/m ³ M: 75kg/m ³ F: 80kg/m ³ XF: 85kg/m ³ | <ul style="list-style-type: none"> • Afritsbare katoenen dubbeldoek hoer doorstikt met 350gr/m² wol en wildzijde • Housse amovible en cotton double jersey, piquée matelassée de 350gr/m² de laine et soie sauvage |
| <ul style="list-style-type: none"> • Kern 18cm • 100% natuur latexmatras • 7 anatomische comfortzones • Noyau 18cm • Matelas latex nature 100% • 7 zones anatomiques de confort | | |
| <ul style="list-style-type: none"> • Innergetic latexkern 18cm • 7 ergonomische comfortzones • Perfecte ventilatie door volledige kernperforaties • Noyau latex Innergetic 18cm • 7 zones ergonomiques de confort • Une ventilation parfaite par des perforations complètes du noyau | M: 70kg/m ³ F: 75kg/m ³ | <ul style="list-style-type: none"> • Afritsbare luxe dubbeldoek hoer doorstikt met 250gr/m² thermowatten • Met visco-elastische tussenlaag van 2cm (enkel bij Deluxe) • 3D ventilatieband • Housse de luxe double jersey amovible, piquée matelassée de 250gr/m² ouates thermoliées • Couche intermédiaire visco-elastique de 2cm (seulement avec Deluxe) • Bande de ventilation en matériel 3D |

| KERN NOYAU | DENSITEIT DENSITÉ | HOES HOUSSE |
|---|---|--|
| <ul style="list-style-type: none"> • Kern 15cm • 100% natuur latexmatras • 7 anatomische comfortzones • Noyau 15cm • Matelas latex nature 100% • 7 zones anatomiques de confort | S: 70kg/m ³ M: 75kg/m ³ F: 80kg/m ³ XF: 85kg/m ³ | <ul style="list-style-type: none"> • Afritsbare 100% katoen dubbeldoek hoer 800g/m², boord doorstikt met 350g/m² wol • Housse amovible en 100% coton 800g/m², bord matelassé avec 350g/m² de laine |
| <ul style="list-style-type: none"> • Kern 19cm • 2 x 9cm anatomic natuur latex 100% • 7 anatomische comfortzones • 2,5cm Taillok • Noyau 19cm • 2 x 9cm anatomic latex nature 100% • 7 zones anatomiques de confort • 2,5cm Taillok | | |
| <ul style="list-style-type: none"> • Kern 24cm • Anatomic natuur latex 100% • 7 anatomische comfortzones • 1cm Hennep, 2x 2,5cm Taillok • Noyau 24cm • Anatomic latex nature 100% • 7 zones anatomiques de confort • 1cm Chanvre, 2x 2,5cm tour de Taille | | |
| <ul style="list-style-type: none"> • Kern 19cm • 2 x 9cm anatomic natuur latex 100% • 7 anatomische comfortzones • 2,5cm Taillok • Noyau 19cm • 2 x 9cm anatomic latex nature 100% • 7 zones anatomiques de confort • 2,5cm Taillok | | |

NORDISK / DECO

gestoffeerde matrassen /
Matelas en tissu deco

| | | | | SMART | MONO | | | | | | |
|-------------------------------|-------|-------------------|---|--------|----------|------|------------|------|------------|------|------|
| | | | | | 70 80 | 90 | 100 120 | 140 | 150 160 | 180 | 200 |
| NORDISK COMFORT 750 HYBRIDE | 20 cm | M F XF | X | CAT 10 | 389 | 403 | 519 | 645 | 735 | 872 | 988 |
| | | | | CAT 20 | 424 | 438 | 589 | 715 | 805 | 942 | 1058 |
| | | | | CAT 30 | 459 | 473 | 659 | 785 | 875 | 1012 | 1128 |
| | | | | CAT 40 | 549 | 565 | 787 | 939 | 1047 | 1209 | 1350 |
| NORDISK RELAX 1500 HYBRIDE | 20 cm | M F XF | X | CAT 10 | 508 | 523 | 797 | 845 | 957 | 1094 | 1217 |
| | | | | CAT 20 | 543 | 558 | 867 | 915 | 1027 | 1164 | 1287 |
| | | | | CAT 30 | 578 | 593 | 937 | 985 | 1097 | 1234 | 1357 |
| | | | | CAT 40 | 692 | 710 | 1124 | 1179 | 1313 | 1478 | 1625 |
| NORDISK ANATOMIC 1500 HYBRIDE | 22 cm | S M F XF | X | CAT 10 | 724 | 784 | 1067 | 1120 | 1245 | 1372 | 1500 |
| | | | | CAT 20 | 762 | 824 | 1137 | 1177 | 1310 | 1442 | 1575 |
| | | | | CAT 30 | 834 | 909 | 1207 | 1290 | 1437 | 1585 | 1730 |
| | | | | CAT 40 | 998 | 1088 | 1417 | 1545 | 1722 | 1897 | 2072 |

TOPPERS SURMATELAS

| | | | | SMART | MONO | | | | | | 1 OF / OU 2 SPLIT | | |
|-------------------------------------|-------|-------------|---|-------|----------|-----|------------|-------------------|------|------|-------------------|------|------|
| | | | | | 70 80 | 90 | 100 120 | 140 150 160 | 180 | 200 | 140 150 160 | 180 | 200 |
| TOPPER COMFORT HYBRIDE | 6 cm | | X | | 154 | 165 | 192 | 284 | 305 | 344 | 329 | 350 | 389 |
| TOPPER COMFORT LATEX / VISCO | 6 cm | | X | | 204 | 215 | 292 | 384 | 405 | 444 | 429 | 450 | 489 |
| TOPPER RELAX HYBRIDE | 7 cm | | X | | 234 | 247 | 264 | 396 | 416 | 462 | 441 | 461 | 507 |
| TOPPER RELAX LATEX / VISCO | 7 cm | | X | | 294 | 307 | 384 | 516 | 536 | 582 | 561 | 581 | 627 |
| TOPPER RELAX WATER FRESH FOAM | 7cm | | X | | 249 | 271 | 304 | 436 | 456 | 504 | 481 | 501 | 550 |
| TOPPER FOCUS HR | 9cm | | X | | 347 | 362 | 482 | 646 | 726 | 803 | 698 | 778 | 856 |
| TOPPER FOCUS LATEX / VISCO | 9cm | | X | | 379 | 427 | 564 | 761 | 853 | 946 | 813 | 906 | 998 |
| TOPPER FOCUS WATER FRESH FOAM | 9cm | | X | | 354 | 379 | 504 | 678 | 758 | 841 | 731 | 811 | 893 |
| SCANDI TOPPER NATURE / VISCO* | 12 cm | | X | | 532 | 547 | 612 | 897 | 1010 | 1212 | - | - | - |
| TOPPER ROYAL NATUURLATEX / VISCO | 12 cm | | X | | 622 | 684 | 770 | 1097 | 1207 | 1345 | 1150 | 1260 | 1397 |
| SIGNATUR TOPPER | 8 cm | S M F | X | | 622 | 684 | 770 | 1097 | 1207 | 1345 | - | - | - |

- Lengtes: 190 - 200 - 210cm = geen meerprijs
Longueurs: 190 - 200 - 210cm = pas de supplément
Lengte 220 = meerprijs +20%
Longueurs 220 = supplément +20%
- (*) Enkel volgende buitenmaten verkrijgbaar: 90/220, 160/220, 180/220, 200/220
(*) Seulement disponible dans les hors mesures suivantes: 90/220, 160/220, 180/220, 200/220
- X optie Smart assistent niet mogelijk / option smart pas possible
- 1 of 2 split aan hoofd -en/of voetzijde: prijs duo +100 euro / 1 ou 2 split: prix duo +100 euro
Split niet mogelijk bij Nordisk matrassen / Split ne pas possible avec matelas Nordisk

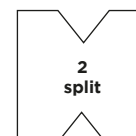
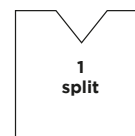

10  = op stock / en stock (latex versie / version latex)

| KERN NOYAU | AFDEKLAAG COUCHE DE CONFORT | HOES HOUSSE |
|---------------|--------------------------------|----------------|
|---------------|--------------------------------|----------------|

| | | |
|---|---|---|
| <ul style="list-style-type: none"> • Pocketverenmatras (300 veren/m²) • 7 ergonomische comfortzones • Matelas ressorts ensachés (300 ressorts/m²) • 7 zones ergonomiques de confort | <ul style="list-style-type: none"> • Comfortlagen van 2x3cm Hybride Foam 35kg/m³ • Couches de confort de 2x3cm Hybride Foam 35kg/m³ | <ul style="list-style-type: none"> • Afneembare hoës in boxspring stof met 3D antislip spiegel onderaan • Housse amovible en tissu déco avec antidérapant 3D en dessous |
| <ul style="list-style-type: none"> • Pocketverenmatras (500 veren/m²) • 7 ergonomische comfortzones • Matelas ressorts ensachés (500 ressorts/m²) • 7 zones ergonomiques de confort | <ul style="list-style-type: none"> • Comfortlagen van 2x3cm Hybride Foam 35kg/m³ • Couches de confort de 2x3cm Hybride Foam 35kg/m³ | <ul style="list-style-type: none"> • Afneembare hoës in boxspring stof met 3D antislip spiegel onderaan • Housse amovible en tissu déco avec antidérapant 3D en dessous |
| <ul style="list-style-type: none"> • Anatomic pocketverenmatras (500 veren/m²) • 7 ergonomische comfortzones • Matelas ressorts ensachés Anatomic (500 ressorts/m²) • 7 zones ergonomiques de confort | <ul style="list-style-type: none"> • Comfortlagen van 2x4cm Hybride Foam 35kg/m³ • Couches de confort de 2x4cm Hybride Foam 35kg/m³ | <ul style="list-style-type: none"> • Afneembare hoës in boxspring stof met 3D antislip spiegel onderaan • Housse amovible en tissu déco avec antidérapant 3D en dessous |

| KERN NOYAU | HOES HOUSSE |
|---------------|----------------|
|---------------|----------------|

| | |
|---|---|
| <ul style="list-style-type: none"> • Topper met kern van 4cm in 100% pulse latex, visco-elastisch of hybride foam • Surmatelas avec noyau de 4cm en 100% pulse latex, en mousse à mémoire de forme visco-élastique ou Hybride Foam | <ul style="list-style-type: none"> • Afritsbare dubbeldoek hoës doorstikt met 250 gr/m² thermowatten • 3D ventilatieband • Housse double jersey amovible, piquée matelassée de 250 gr/m² ouates thermoliées • Bande de ventilation en 3D |
| <ul style="list-style-type: none"> • Topper met kern van 4cm in 100% pulse latex, visco-elastisch, hybride foam of water fresh foam • Surmatelas avec noyau de 4cm en 100% pulse latex, en mousse à mémoire de forme visco-élastique, Hybride Foam ou water fresh foam | <ul style="list-style-type: none"> • Afritsbare Aloë Vera dubbeldoek hoës doorstikt met 400 gr/m² thermowatten • 3D ventilatieband • Housse double jersey amovible, piquée matelassée de 400 gr/m² ouates thermoliées • Bande de ventilation en 3D |
| <ul style="list-style-type: none"> • Topper met kern van 4cm in 100% pulse latex, visco-elastisch, HR koudschuim of water fresh foam • Surmatelas avec noyau de 4cm en 100% pulse latex, mousse à mémoire de forme visco-élastique, mousse à froid HR ou water fresh foam | <ul style="list-style-type: none"> • Afritsbare sanitised dubbeldoek hoës doorstikt met 2x2 cm hypersoft SG50 en thermowatten, met geïntegreerde 3D ventilatieband • Housse double jersey amovible piquée matelassée avec 2x2 cm hypersoft SG50 et ouates thermoliées, avec une bande de ventilation 3D |
| <ul style="list-style-type: none"> • Topper in natuurlatex of in visco-elastisch schuim • Surmatelas en latex naturel ou en mousse à mémoire de forme visco-élastique | <ul style="list-style-type: none"> • Afneembare ecodown hoës • Donsgevoel • Housse amovible ecodown • Sensation duvet |
| <ul style="list-style-type: none"> • Topper in natuurlatex of in visco-elastisch schuim • Surmatelas en latex naturel ou en mousse à mémoire de forme visco-élastique | <ul style="list-style-type: none"> • Met de hand genopte luxe sanitised dubbeldoek hoës • Laag wol en katoen • Housse de luxe capitonnée double jersey aseptisé • Couches de laine et coton |
| <ul style="list-style-type: none"> • Topper in natuurlatex 100% • Surmatelas en latex naturel 100% | <ul style="list-style-type: none"> • Afritsbare 100% katoenen dubbeldoek hoës 800g/m² • Housse amovible en 100% coton 800g/m² |

PCM COOL

matrassen/matelas

| MONO | | | | | | | DUO MET RITS DUO AVEC TIRETTE | | |
|----------|----|------------|-----|------------|-----|-----|----------------------------------|-----|-----|
| 70 80 | 90 | 100 120 | 140 | 150 160 | 180 | 200 | 140 150 160 | 180 | 200 |

| | | | | | | | | | | | | |
|--------------------------------|-------|-------------------|------|------|------|------|------|------|------|------|------|------|
| COOL MEMORY 60 | 25 cm | M F | 1030 | 1120 | 1568 | 1736 | 1960 | 2150 | 2352 | 2168 | 2348 | 3244 |
| COOL MEMORY POCKET 1500 | 27cm | S M F XF | 1030 | 1120 | 1568 | 1680 | 1960 | 2162 | 2374 | 2168 | 2348 | 3244 |
| COOL POCKET 1500 | 27cm | S M F XF | 1137 | 1235 | 1728 | 1854 | 2162 | 2383 | 2618 | 2382 | 2578 | 3564 |
| COOL NATURE POCKET 1500 | 27cm | S M F XF | 1240 | 1347 | 1884 | 2022 | 2358 | 2598 | 2856 | 2588 | 2802 | 3876 |

- Lengtes: 190 - 200 - 210cm = geen meerprijs
Longueurs: 190 - 200 - 210cm = pas de supplément
Lengte 220 = meerprijs +20%
Longueurs 220 = supplément +20%

- 1 of 2 split aan hoofd -en/of voetzijde: prijs duo +100 euro / 1 ou 2 split: prix duo +100 euro

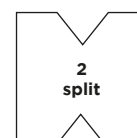
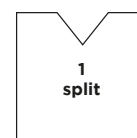

| KERN NOYAU | AFDEKLAAG COUCHE DE CONFORT | HOES HOUSSE |
|---|--|--|
| <ul style="list-style-type: none"> • Profile 60 HD Foam • 7 ergonomische comfortzones • Profile 60 HD Foam • 7 zones ergonomiques de confort | <ul style="list-style-type: none"> • Ondersteunende laag van 4cm Visco 50kg/m³ • Bovenste comfortlaag van 4cm Water Fresh Comfort Foam 55kg/m³ • Couche de support de 4cm Visco 50kg/m³ • Couche de confort supérieure de 4cm Water Fresh Comfort Foam 55kg/m³ | <ul style="list-style-type: none"> • Afritsbare dubbeldoek Jersey "Superstretch met PCM cooling technologie • 3D antislip spiegel onderaan • Housse double jersey "Superstretch" avec technologie refroidissement PCM • Plateau antidérapant en 3D |
| <ul style="list-style-type: none"> • Anatomic 1500 pocketverenmatras (500 veren/m²) • 7 ergonomische comfortzones • Matelas ressorts ensachés 1500 Anatomic (500 ressorts/m²) • 7 zones de confort ergonomiques | <ul style="list-style-type: none"> • Ondersteunende laag van 4cm HD Visco 50kg/m³ • Bovenste comfortlaag van 4cm Water Fresh Comfort Foam 55kg/m³ • Couche de support de 4cm Visco 50kg/m³ • Couche de confort supérieure de 4cm Water Fresh Comfort Foam 55kg/m³ | <ul style="list-style-type: none"> • Afritsbare dubbeldoek Jersey "Superstretch met PCM cooling technologie • 3D antislip spiegel onderaan • Housse double jersey "Superstretch" avec technologie refroidissement PCM • Plateau antidérapant en 3D |
| <ul style="list-style-type: none"> • Anatomic 1500 pocketverenmatras (500 veren/m²) • 7 ergonomische comfortzones • Matelas ressorts ensachés 1500 Anatomic (500 ressorts/m²) • 7 zones de confort ergonomiques | <ul style="list-style-type: none"> • Ondersteunende laag van 4cm Pulse Latex 65kg/m³ • Bovenste comfortlaag van 4cm Water Fresh Comfort Foam 55kg/m³ • Couche de support de 4cm Pulse Latex 65kg/m³ • Couche de confort supérieure de 4cm Water Fresh Comfort Foam 55kg/m³ | <ul style="list-style-type: none"> • Afritsbare dubbeldoek Jersey "Superstretch met PCM cooling technologie • 3D antislip spiegel onderaan • Housse double jersey "Superstretch" avec technologie refroidissement PCM • Plateau antidérapant en 3D |
| <ul style="list-style-type: none"> • Anatomic 1500 pocketverenmatras (500 veren/m²) • 7 ergonomische comfortzones • Matelas ressorts ensachés 1500 Anatomic (500 ressorts/m²) • 7 zones de confort ergonomiques | <ul style="list-style-type: none"> • Ondersteunende laag van 7,5 cm uit 100% natuurlatex • Bovenste comfortlaag in pulse latex SG 65 • Couche de support de 7,5 cm en 100% latex naturel • Couche de confort supérieure en latex pulsé SG 65 | <ul style="list-style-type: none"> • Afritsbare dubbeldoek Jersey "Superstretch met PCM cooling technologie • 3D antislip spiegel onderaan • Housse double jersey "Superstretch" avec technologie refroidissement PCM • Plateau antidérapant en 3D |

BUITENMATEN SPECIALE MATRASSEN

DIMENSIONS SPECIALES ET MATELAS HORS STANDARD

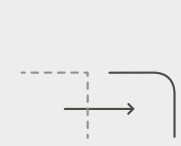
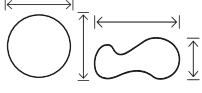
| | | PRIJS PRIX | VOORBEELD EXEMPLE |
|--|---|--|--|
| MET AFGERONDE HOEKEN * AVEC COINS ARRONDIS |  | Prijs +20% op eerstvolgende standaard afmeting Prix +20% sur dimension standard suivante | Voorbeeld: Matras Innergetic Classic met afgeronde hoeken. Prijs [Innergetic Classic] + 20% (look kan afwijken van standaard model) Exemple: Matelas Innergetic Classic avec des coins arrondis. Prix [Innergetic Classic] + 20% (l'aspect peut différer du modèle standard) |
| VOLGENS MODEL (AANGELEVERD DOOR DE KLANT) SELON MODÈLE* (LIVRÉ PAR LE CLIENT) |  | Prijs op aanvraag Prix sur demande | Voorbeeld: Matras Innergetic Classic met ronde vorm, diameter 2m. Prijs [Innergetic Classic 200/200] (look kan afwijken van standaard model) Exemple: Matelas Innergetic Classic rond avec un diamètre de 2m. Prix [Innergetic Classic 200/200] (l'aspect peut différer du modèle standard) |

(*) Niet mogelijk op verenmatrassen, enkel volle schuim en latexkernen. (*) Impossible sur les matelas à ressorts, uniquement avec des noyaux en mousse et en latex.

| | | PRIJS PRIX | VOORBEELD EXEMPLE |
|---|--|---|--|
| BREEDTE 220CM LARGEUR 220CM | | Prijs [breedte 200cm] + 20% Prix [largeur 200cm] + 20% | |
| OVERIGE BREEDTES (MAX 220CM) AUTRES LARGEURS (MAX 220CM) | | Prijs [eerstvolgende standaard breedte] + 20% Prix [de la largeur standard suivante] + 20% | Voorbeeld/Exemple: Matras/matelas Innergetic Classic 130/200cm. Prijs/prix [Innergetic Classic 140/200] + 20% Matras/matelas Innergetic Classic 155/200cm. Prijs/prix [Innergetic Classic 160/200] + 20% |
| LENGTE 220CM LONGUEUR 220CM | | Prijs [lengte 200cm] + 20% Prix [longueur 200cm] + 20% | |
| LENGTE 220CM - 240CM LONGUEUR 220CM - 240CM | | Prijs (lengte 200cm) +50% Prix (longueur 200cm) +50% | |
| OVERIGE LENGTES (MAX 220CM) AUTRES LONGUEURS (MAX 220CM) | | Prijs [eerstvolgende standaard lengte] + 20% Prix [de la longueur standard suivante] + 20% | Voorbeeld/Exemple: Matras/matelas Innergetic Classic 80/215cm. Prijs/prix [Innergetic Classic 80/200] + 20% |
| <p>Indien zowel de lengte, als de breedte afwijkt, wordt de meerprijs van 20% slechts één maal aangerekend. Indien zowel de afmetingen als bijvoorbeeld de hoes afwijken, wordt de meerprijs van 20% dubbel aangerekend. Si aussi bien la longueur, la largeur dévient, le supplément de 20% n'est facturé qu'une seule fois. Si par exemple les dimensions et la housse dévient, le supplément sera facturé deux fois.</p> | | | |
| <p>Deze prijsberekening is ook van toepassing op kindermatrassen en matras- en topperbeschermers. Cette calcul de prix est également d'application pour des matelas pour des enfants et des protèges matelas et surmatelas.</p> | | | |
| <p>Matrassen kennen een tolerantie in lengte, breedte van -2 of +2cm, in dikte van -1 of +1cm. Les matelas ont une tolérance en longueur et largeur de -2 ou +2cm, en épaisseur de -1 ou +1cm.</p> | | | |
| <p>Op maatwerk geen terugname of annulatie Pour la fabrication sur mesure, il n'y a pas de retour ni d'annulation possible.</p> | | | |



SCHOTEL- EN LATTENBODEMS SOMMIERS A LATTES / PLOTS

| | | AANTAL LATTEN / SCHOTELS NOMBRE DE LATTES / PLOTS | BREEDE MET LATTEN INCL. LARGEUR AVEC LATTES INCL. | | | REËLE LENGTE RÉELLE (CM) | REËLE BREEDE RÉELLE (CM) |
|---|---|--|--|------|-----|-----------------------------------|-----------------------------------|
| | | | 70 / 80 / 90 / 100 | 120 | 140 | | |
| PROMOFLEX | VAST FIXE | 28 | 173 | 243 | 300 | - 3,5 cm | - 1 cm |
| | ELEKTRISCH VERSTELBAAR TPR ÉLECTRIQUE | | 530 | - | - | | |
| SILVERPLUS | VAST FIXE | 28 | 268 | - | - | - 2 cm | - 1 cm |
| | MANUEEL VERSTELBAAR TPR MANUEL | | 415 | - | - | | |
| | ELEKTRISCH VERSTELBAAR TPR ÉLECTRIQUE | | 795 | - | - | | |
| WIMAFLEX | VAST FIXE | 54 | 278 | 335 | 380 | - 3,5 cm | - 1 cm |
| | MANUEEL VERSTELBAAR TPR MANUEL | | 330 | 395 | - | | |
| | ELEKTRISCH VERSTELBAAR TPR ÉLECTRIQUE | | 825 | 993 | - | | |
| | SYNCHRONISATIESET** SET DE SYNCHRONISATION** | | 133 | | | | |
| SENZE SCHOTELBODEMS SOMMIERS A PLOTS | VAST FIXE | 60 | 570 | 683 | - | - 1,5 cm | - 2 cm |
| | ELEKTRISCH VERSTELBAAR TPR ÉLECTRIQUE | | 1023 | 1228 | - | | |
| | SYNCHRONISATIESET** SET DE SYNCHRONISATION** | | 133 | | | | |

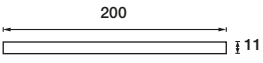
| INBOX | | MONO | | | | DUO | |
|--|---|--|-----|-----|-------------------|-------------------|------|
| BREEDE / LARGEUR | | 70 80 90 | 100 | 120 | 140 150 160 | 140 160 180 | 200 |
| INBOX (POCKET) |  | 506 | 557 | - | - | 1012 | 1114 |
| <ul style="list-style-type: none"> boxspring als inlegmodel voor bedkader hoogte 11cm low heigt pocketveren kern 6cm koppelpoot nodig, indien geen dwarslat aanwezig | | <ul style="list-style-type: none"> boxspring encastrable à combiner avec cadre de lit hauteur 11cm low heigt ressorts ensachés 6cm besoin de pied de liaison, s'il n'y a pas de barre transversale | | | | | |

- Buitenmaten op aanvraag / Hors mesures sur demande
Lengtes: 190/200/210 cm = geen meerprijs. Lengte: 220 cm = +20%.
Longueurs: 190/200/210 cm = pas de supplément. Longueur: 220cm = +20%
- (**) Om 2 elektronische bodems synchroon te laten werken: maximale breedte Wimaflex elektrisch (uit één stuk) = 140cm
(**) Pour synchroniser 2 sommiers électriques: largeur maximale (en 1 partie) pour Wimaflex TPR électrique = 140cm
- Wimaflex breedte 120 & 140 enkel mogelijk als inlegbodemp, niet met poten
Largeur Wimaflex 120 & 140 seulement possible comme insert de lit, pas possible avec des pieds.

ACCESSOIRES LATTENBODEMS ACCESSOIRES SOMMIERS A LATTES

| | | | |
|---------------------------------|--|---|-----|
| POOTJES / PIEDS | ANTRACIET-POOTJES 22CM (PER 4) / PIEDS ANTHRACITE 22CM (PAR 4) |  | 57 |
| | ANTRACIET-POOTJES 30CM (PER 4) / PIEDS ANTHRACITE 30CM (PAR 4) | | |
| | KOPPELPOTEN 22CM (PER 2) / PIEDS DE LIAISON 22CM (PAR 2) |  | 31 |
| | KOPPELPOTEN 30CM (PER 2) / PIEDS DE LIAISON 30CM (PAR 2) | | |
| MATRASREMEN / ARRÊTS MATELAS | MATRASREM (PER 2)* / ARRÊT MATELAS (PAR 2)* |  | 26 |
| | ZIJREMME (PER 2) / ARRÊTS CÔTÉ (PAR 2) (*Tot zolang de voorraad strekt. / Jusqu'à épuisement des stocks.) | | |
| | DRAADLOZE AFSTANDSBEDIENING / TÉLÉCOMMANDE SANS FIL |  | 140 |

BEDKADERS / CADRES DE LIT

FRED - LENGTE / LONGUEUR 200 & 210CM (NIET MOGELIJK IN/ NE PAS POSSIBLE EN 190 & 220CM)

| BREEDTE BED / LARGEUR DU LIT | 90 | 160 | 180 |
|---|-----|-----|-----|
| MIN BREEDTE HOOFDBORD / LARGEUR DE LA TÊTE DE LIT | 120 | 180 | 200 |

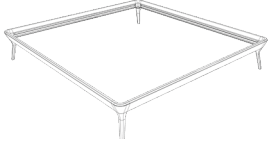
| | | | | |
|---|---|-----|-----|-----|
| 100% CIRCULAIR VEDERLICHT ALUMINIUM BEDKADER 100% CIRCULAIRE, LÉGER CADRE DE LIT EN ALUMINIUM |  | 898 | 999 | 999 |
|---|---|-----|-----|-----|



Enkel te combineren met hoofdborden: Vitello Modern Rondo, Systema, Systema Pure, Eclectic gamma
 A combiner uniquement avec les têtes de lit : Vitello Modern Rondo, Systema, Systema Pure, gamme Eclectic

SOHO*

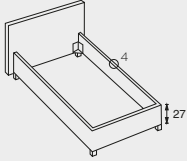
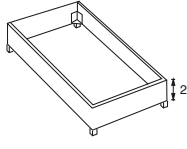
| BREEDTE BED / LARGEUR DU LIT | 90 | 100 | 120 | 140 | 160 | 180 | 200 |
|---|-----|-----|-----|-----|-----|-----|-----|
| BREEDTE HOOFDBORD / LARGEUR DE LA TÊTE DE LIT | 120 | 120 | 140 | 160 | 180 | 200 | 220 |

| | | | | | | | | | |
|--|--|---------------|------|------|------|------|------|------|------|
| 3 ZIJDEN* 3 CÔTÉS* |  | CAT 10 | 766 | 799 | 830 | 863 | 900 | 942 | 988 |
| | | CAT 20 | 803 | 843 | 874 | 909 | 949 | 993 | 1037 |
| | | CAT 30 | 887 | 924 | 962 | 1001 | 1045 | 1085 | 1140 |
| | | CAT 40 | 1064 | 1109 | 1154 | 1201 | 1254 | 1302 | 1368 |
| 4 ZIJDEN* 4 CÔTÉS* |  | CAT 10 | 1021 | 1061 | 1109 | 1155 | 1199 | 1250 | 1314 |
| | | CAT 20 | 1074 | 1116 | 1166 | 1215 | 1265 | 1314 | 1384 |
| | | CAT 30 | 1182 | 1228 | 1283 | 1334 | 1389 | 1446 | 1525 |
| | | CAT 40 | 1418 | 1474 | 1540 | 1601 | 1667 | 1735 | 1830 |
| OPTIE DWARSLATTEN (2ST) + MIDDENPOTEN SOHO enkel mogelijk met indraaipoten cat 1 & cat 2 OPTION TRAVERSE (2PCS) + PIEDS CENTRAUX SOHO uniquement possible avec les pieds pivotants de catégorie 1 et 2 | | | 76 | | | | | | |

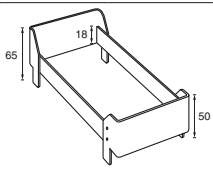
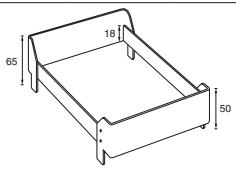
LEGNO**

| BREEDTE / LARGEUR | 90 x 200 | 160 / 180 x 200 |
|--|--|---|
| BEDKADER** CADRE DE LIT** | 1622  | 1807  |
| L: 43 x B: 35 x H: 40cm / LO: 43 x LA: 35 x H: 40cm | | |
| LEGNO NACHTTAFEL KLEIN** LEGNO CHEVET PETIT** |  | 333 |
| L: 40 x B: 40 x H: 40cm / LO: 40 x LA: 40 x H: 40cm | | |
| LEGNO NACHTTAFEL GROOT** LEGNO CHEVET GRAND** |  | 726 |

- Legno mogelijk in kleuren: Bruin, Naturel, Zwart
 Legno disponible en couleurs: Brun, Naturel, Noir
- (*) Hoofdbord niet inbegrepen. (*) tête de lit non comprise
- Eigen stof mogelijk = prijs cat 20, aanlevering stoffen ten laste van de klant
 Possibilité d'utiliser son propre tissu = prix cat 20, livraison du tissu à la charge du client
- Lengtes: 190/200/210 cm = geen meerprijs. Longueurs: 190/200/210 cm = pas de supplément.
- Andere breedtes/lengtes niet mogelijk.
 Autres largeurs/longueurs pas possible.
- (***) Hout is een natuurlijk product dat steeds anders reageert. Daarom is verloop van kleur mogelijk.
 (***) Le bois est un produit naturel qui réagit toujours différemment. Par conséquent, un changement de couleur est possible.

BEDKADERS / CADRES DE LIT

ITALY

| | | | | | | | |
|--|--------------------------|--------------------------|--------------------------|--------------------------|--------------------------|--------------------------|--------------------------|
| BREEDTE EN LENGTE ZONDER HOOFDBORD / LARGEUR ET LONGUEUR SANS TÊTE DE LIT | 90 x 200 | 100 x 200 | 120 x 200 | 140 x 200 | 160 x 200 | 180 x 200 | 200 x 200 |
| REËLE BREEDTE EN LENGTE / LARGEUR ET LONGUEUR RÉELLE | 116 x 226 | 126 x 226 | 146 x 226 | 166 x 226 | 186 x 226 | 206 x 226 | 226 x 226 |

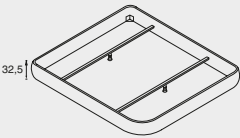
| | | | | | | | | | |
|--|---|---------------|------|------|------|------|------|------|------|
| GESTOFFEERD BEDKADER ZONDER HOOFDBORD CADRE DE LIT TAPISSÉ SANS TÊTE DE LIT |  | CAT 10 | 1032 | 1054 | 1076 | 1098 | 1148 | 1241 | 1285 |
| | | CAT 20 | 1144 | 1166 | 1188 | 1210 | 1261 | 1353 | 1397 |
| | | CAT 30 | 1327 | 1349 | 1371 | 1393 | 1463 | 1555 | 1599 |
| | | CAT 40 | 1593 | 1619 | 1646 | 1672 | 1756 | 1866 | 1918 |

| | | | | | | | |
|---|--------------------------|--------------------------|--------------------------|--------------------------|--------------------------|--------------------------|--------------------------|
| BREEDTE EN LENGTE MET HOOFDBORD / LARGEUR ET LONGUEUR AVEC TÊTE DE LIT | 90 x 200 | 100 x 200 | 120 x 200 | 140 x 200 | 160 x 200 | 180 x 200 | 200 x 200 |
| REËLE BREEDTE EN LENGTE / LARGEUR ET LONGUEUR RÉELLE | 116 x 234 | 126 x 234 | 146 x 234 | 166 x 234 | 186 x 234 | 206 x 234 | 226 x 234 |

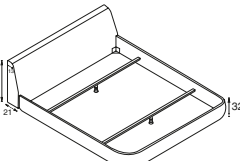
| | | | | | | | | | |
|---|---|---------------|------|------|------|------|------|------|------|
| GESTOFFEERD BEDKADER MET HOOFDBORD CADRE DE LIT TAPISSÉ AVEC TÊTE DE LIT |  | CAT 10 | 1307 | 1329 | 1351 | 1373 | 1421 | 1514 | 1558 |
| | | CAT 20 | 1419 | 1441 | 1463 | 1485 | 1533 | 1626 | 1670 |
| | | CAT 30 | 1621 | 1643 | 1665 | 1687 | 1736 | 1828 | 1872 |
| | | CAT 40 | 1945 | 1971 | 1998 | 2024 | 2083 | 2193 | 2246 |

BEDKADER STAAT OP DE GROND, GEEN POTEN MOGELIJK. BINNENKADER RUST OP 4 HOEKPOOTJES EN 2 DWARSLATTEN MET UITSCHUIFBARE POOTJES.

BIJ ELEKTRISCHE LATTENBODEMS KUNNEN DWARSLATTEN NIET GEBRUIKT WORDEN EN MOET ER EEN SET KOPPELPOTEN BESTELD WORDEN.

LE CADRE DU LIT REPOSE SUR LE SOL, SANS PIEDS. LE CADRE INTÉRIEUR REPOSE SUR 4 PIEDS D'ANGLE ET 2 LATTES TRANSVERSALES AVEC DES PIEDS EXTENSIBLES.

LES LATTES TRANSVERSALES NE PEUVENT PAS ÊTRE UTILISÉES AVEC LES SOMMIERS À LATTES ÉLECTRIQUES ET DES PIEDS DE CONNEXION DOIVENT ÊTRE COMMANDÉS EN SUPPLÉMENT.

MASSIVO**

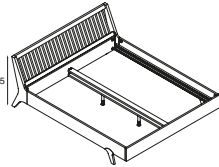
| | | | |
|---|---|------------------|------------------|
| BREEDTE / LARGEUR | | 160 x 200 | 180 x 200 |
| BEDKADER INCL. HOOFDBORD CADRE DE LIT TÊTE DE LIT INCL |  | 1560 | 1560 |
| 100 % MASSIEF ESSENHOUT KLEUR WALNUT / 100% BOIS DE FRÊNE COULEUR WALNUT | | | |

- Lengtes: 190/200/210 cm = geen meerprijs. Massivo enkel verkrijgbaar op lengte 200/210cm.
Longueurs: 190/200/210 cm = pas de supplément. Massivo seulement disponible en longueur 200/210cm.
- Andere breedtes/lengtes niet mogelijk.
Autres largeurs/longueurs pas possible.
- Eigen stof mogelijk = prijs cat 20, aanlevering stoffen ten laste van de klant
Possibilité d'utiliser son propre tissu = prix cat 20, livraison du tissu à la charge du client
- (**) Hout is een natuurlijk product dat steeds anders reageert. Daarom is verloop van kleur mogelijk.
(**) Le bois est un produit naturel qui réagit toujours différemment. Par conséquent, un changement de couleur est possible.

BOXSPRINGS VAST

BOXSPRINGS FIXE

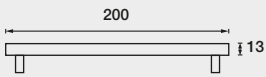
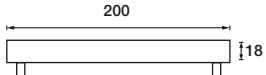
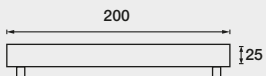
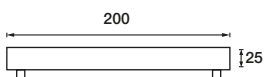
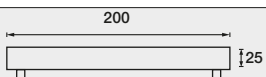
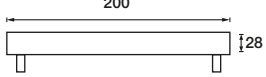
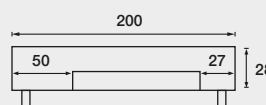
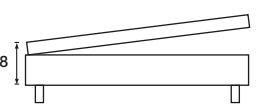
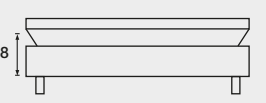
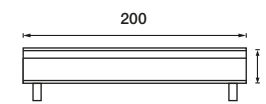

| MONO | | | | DUO | |
|----------------|-----|-----|-------------------|-------------------|-----|
| 70 80 90 | 100 | 120 | 140 150 160 | 140 160 180 | 200 |

| | | | | | | | | |
|-------------------------------------|---|---------------|------|------|------|------|------|------|
| CITYBOX 13 (POCKET) |  | CAT 10 | 597 | 656 | - | - | 1194 | 1312 |
| | | CAT 20 | 630 | 689 | - | - | 1260 | 1378 |
| | | CAT 30 | 674 | 733 | - | - | 1348 | 1466 |
| | | CAT 40 | 809 | 880 | - | - | 1618 | 1760 |
| BOX 18 (POCKET) |  | CAT 10 | 526 | 579 | 643 | 887 | 1052 | 1158 |
| | | CAT 20 | 559 | 612 | 709 | 953 | 1118 | 1224 |
| | | CAT 30 | 603 | 656 | 797 | 1041 | 1206 | 1312 |
| | | CAT 40 | 725 | 787 | 956 | 1249 | 1450 | 1574 |
| BOX 25 (BONELL) |  | CAT 10 | 466 | 515 | 572 | 803 | 932 | 1030 |
| | | CAT 20 | 499 | 548 | 638 | 869 | 998 | 1096 |
| | | CAT 30 | 543 | 592 | 726 | 957 | 1086 | 1184 |
| | | CAT 40 | 652 | 710 | 871 | 1148 | 1304 | 1420 |
| BOX 25 (POCKET) |  | CAT 10 | 526 | 579 | 643 | 887 | 1052 | 1158 |
| | | CAT 20 | 559 | 612 | 709 | 953 | 1118 | 1224 |
| | | CAT 30 | 603 | 656 | 797 | 1041 | 1206 | 1312 |
| | | CAT 40 | 725 | 787 | 956 | 1249 | 1450 | 1574 |
| BOX CIRCULAR 25 * |  | CAT 10 | 733 | 803 | 854 | - | 1466 | 1606 |
| | | CAT 20 | 766 | 836 | 920 | - | 1532 | 1672 |
| BOX 28 ANATOMIC |  | CAT 10 | 614 | 676 | 753 | 1054 | 1228 | 1352 |
| | | CAT 20 | 647 | 709 | 819 | 1120 | 1294 | 1418 |
| | | CAT 30 | 691 | 753 | 907 | 1208 | 1382 | 1506 |
| | | CAT 40 | 829 | 904 | 1088 | 1450 | 1658 | 1807 |
| EASY BOX 28 ** |  | CAT 10 | 775 | 852 | - | - | 1550 | 1704 |
| | | CAT 20 | 808 | 885 | - | - | 1616 | 1770 |
| | | CAT 30 | 852 | 929 | - | - | 1704 | 1858 |
| | | CAT 40 | 1022 | 1115 | - | - | 2044 | 2230 |
| STORAGE BOX 38 FRONT *** |  | CAT 10 | 909 | 957 | - | - | 1818 | 1914 |
| | | CAT 20 | 942 | 990 | - | - | 1884 | 1980 |
| | | CAT 30 | 986 | 1034 | - | - | 1972 | 2068 |
| | | CAT 40 | 1183 | 1241 | - | - | 2366 | 2482 |
| STORAGE BOX 38 SIDE *** |  | CAT 10 | 909 | 957 | - | - | 1818 | 1914 |
| | | CAT 20 | 942 | 990 | - | - | 1884 | 1980 |
| | | CAT 30 | 986 | 1034 | - | - | 1972 | 2068 |
| | | CAT 40 | 1183 | 1241 | - | - | 2366 | 2482 |
| ASCOT BOX 28 |  | CAT 10 | 832 | 913 | - | - | 1664 | 1826 |
| | | CAT 20 | 865 | 946 | - | - | 1730 | 1892 |
| | | CAT 30 | 909 | 990 | - | - | 1818 | 1980 |
| | | CAT 40 | 1091 | 1188 | - | - | 2182 | 2376 |

- Lengtes: 190/200/210cm = geen meerprijs. 220cm = +20%. Andere breedtes en lengtes mogelijk per 5cm, breedtes tussen 70cm-160cm, lengtes tussen 180cm-230cm. = prijs eerstvolgende standaard afmeting +20%.
Longueurs: 190/200/210cm = pas de supplément. 220cm = +20%. Autres largeurs et longueurs possibles par 5cm, largeurs entre 70cm-160cm, longueurs entre 180cm-230cm. = prix de la taille standard suivante +20%.
- Boxsprings kennen een tolerantie in lengte, breedte of hoogte van -2 of +2cm.
Afwijkingen binnen die tolerantie vallen niet onder de garantieregeling.
Pour les boxsprings un écart de -2 ou +2cm par rapport à la longueur, la largeur et la hauteur nominale est toléré.
Les écarts qui n'excèdent pas cette tolérance sont exclus de la garantie.
- Eigen stof mogelijk = prijs cat 20, aanlevering stoffen ten laste van de klant
Possibilité d'utiliser son propre tissu = prix cat 20, livraison du tissu à la charge du client
- (*) Enkel in 100% polyester stoffen
(*) Uniquement en tissus 100% polyester
- (**) Easy Box 28: 4 poten + 2 koppelpoten, uitschuifbare middenpoot niet bevestigen.
(**) Easy Box 28: 4 pieds + 2 pieds de liaison, ne pas fixer le pied extensible.
- (***) Storage box: ook mogelijk zonder poten, maar met glijdoppen. Te specificeren bij bestelling.
(***) Storage box: également possible sans pieds, mais avec patins. A préciser lors de la commande.

BOXSPRINGS ELEKTRISCH BOXSPRINGS ÉLECTRIQUE

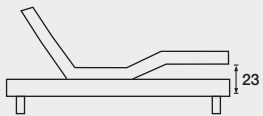
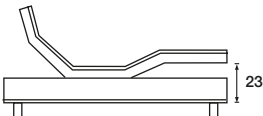
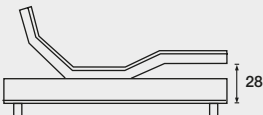
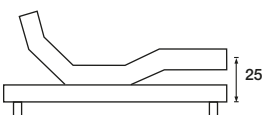
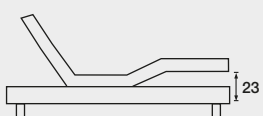
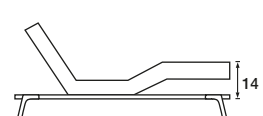
| MONO | | | | DUO | |
|----------------|-----|-----|-----|-------------------|-----|
| 70 80 90 | 100 | 120 | 140 | 140 160 180 | 200 |

| | | | | | | | | |
|--|---|---------------|-----------|------------|------------|------------|------------|------------|
| ELEKTROBOX 23 4-KNIK / 4-PLANS WIRELESS |  | CAT 10 | 1155 | 1199 | 1474 | - | 2310 | 2398 |
| | | CAT 20 | 1188 | 1232 | 1540 | - | 2376 | 2464 |
| | | CAT 30 | 1232 | 1276 | 1628 | - | 2464 | 2552 |
| | | CAT 40 | 1522 | 1566 | 1914 | - | 3045 | 3133 |
| ELEKTROBOX ASCOT 23 5-KNIK / 5-PLANS WIRELESS, MEMORY & ZERO GRAVITY |  | CAT 10 | 1450 | 1516 | - | - | 2900 | 3032 |
| | | CAT 20 | 1483 | 1549 | - | - | 2966 | 3098 |
| | | CAT 30 | 1527 | 1593 | - | - | 3054 | 3186 |
| | | CAT 40 | 1857 | 1923 | - | - | 3714 | 3846 |
| ELEKTROBOX ASCOT 28 5-KNIK / 5-PLANS WIRELESS, MEMORY & ZERO GRAVITY |  | CAT 10 | 1576 | 1642 | - | - | 3152 | 3284 |
| | | CAT 20 | 1609 | 1675 | - | - | 3218 | 3350 |
| | | CAT 30 | 1653 | 1719 | - | - | 3306 | 3438 |
| | | CAT 40 | 1984 | 2063 | - | - | 3968 | 4126 |
| * ELEKTROBOX HERCULES LINEAIRE 25 5-KNIK / 5-PLANS WIRELESS |  | CAT 10 | 1606 | 1738 | 2059 | 2464 | 3212 | 3476 |
| | | CAT 20 | 1639 | 1771 | 2125 | 2530 | 3278 | 3542 |
| | | CAT 30 | 1683 | 1815 | 2213 | 2618 | 3366 | 3630 |
| | | CAT 40 | 1804 | 1936 | 2499 | 2904 | 3608 | 3872 |
| ELEKTROBOX ELITE LINEAIR 23 (OBM 100) 4-KNIK / 4-PLANS WIRELESS, MEMORY & ZERO GRAVITY |  | CAT 10 | 1749 | 1881 | 2167 | 2497 | 3498 | 3762 |
| | | CAT 20 | 1782 | 1914 | 2200 | 2530 | 3564 | 3828 |
| | | CAT 30 | 1826 | 1958 | 2244 | 2574 | 3652 | 3916 |
| | | CAT 40 | 2156 | 2288 | 2574 | 2904 | 4312 | 4576 |
| ** FINEZZA DESIGN ELEKTRO 2M 4-KNIK / 4-PLANS WIRELESS, MEMORY & ZERO GRAVITY |  | CAT 10 | 3300 | 3520 | 3986 | 4211 | 6600 | 7040 |
| | | CAT 20 | 3333 | 3553 | 4019 | 4244 | 6666 | 7106 |
| | | CAT 30 | 3377 | 3597 | 4063 | 4288 | 6754 | 7194 |
| | | CAT 40 | 3707 | 3927 | 4393 | 4618 | 7414 | 7854 |
| *** SLEEPLINK BOX 5-KNIK / 5-PLANS WIRELESS, ZERO GRAVITY, ANTI-SNORE, MASSAGE, VOICE-CONTROL, SLEEP ANALYSES FUNCTIONS |  | CAT 10 | 3784 | - | - | - | 7568 | - |
| | | CAT 20 | 3817 | - | - | - | 7634 | - |
| | | CAT 30 | 3861 | - | - | - | 7722 | - |
| | | CAT 40 | 4191 | - | - | - | 8382 | - |
| | | | 90 | 100 | 120 | 140 | 180 | 200 |

- (*) Hercules box: Wordt standaard geleverd met 1 set van 2 koppelpoten + middenpoot per Mono box
(*) Hercules box: Livré standard avec 1 set de 2 pieds de connexion + pied central par box Mono
- (**) Finezza box: enkel mogelijk met Systema hoofdbord en Eclectic hoofdbord gamma.
(**) Finezza box: seulement possible avec la tête de lit Systema et la gamme de têtes de lit Eclectic
- (***) Sleeplink box: enkel verkrijgbaar in lengte 210cm.
(***) Sleeplink box: uniquement disponible en longueur 210cm
- Elektrische boxsprings worden standaard geleverd met gestoffeerde voetrem, niet gestoffeerde design voetrem. (zie p 32).
Les sommiers électriques sont standard livrés avec un arrêt pied rembourré, arrêt pied pied design non rembourré possible sur demande. (voir p 32)
- Lengtes: 190/200/210cm = geen meerprijs. 220cm = +20%. Andere breedtes en/of lengtes: niet mogelijk.
Longueurs: 190/200/210cm = pas de supplément. 220cm = +20%. Autres largeurs et longueurs: pas possible.
- Boxsprings kennen een tolerantie in lengte, breedte of hoogte van -2 of +2cm.
Afwijkingen binnen die tolerantie vallen niet onder de garantieregeling.
Pour les boxsprings un écart de -2 ou +2cm par rapport à la longueur, la largeur et la hauteur nominale est toléré.
Les écarts qui n'excèdent pas cette tolérance sont exclus de la garantie.
- Eigen stof mogelijk = prijs cat 20, aanlevering stoffen ten laste van de klant
Possibilité d'utiliser son propre tissu = prix cat 20, livraison du tissu à la charge du client

SPECIALE BOXSPRINGS

BOXSPRINGS SPÉCIAUX

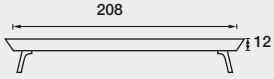
| | | | | MONO | | | | DUO | |
|--|------------------|---|---------------|-----------|------------|------------|------------|--|------------|
| BREEDTE MATRAS / LARGEUR MATELAS | | | | 70 | 80 | 90 | 100 | 140 160 180 | 200 |
| BREEDTE BED / LARGEUR LIT | | | | 78 | 88 | 98 | 108 | 148 168 188 | 208 |
| BREEDTE HOOFDBORD / LARGEUR TÊTE DE LIT | | | | 90 | 100 | 120 | 120 | 160 180 200 | 220 |
| SKYBOX | SKYBOX 12 |  | CAT 10 | 693 | 693 | 693 | 730 | 1386 | 1461 |
| | | | CAT 20 | 728 | 728 | 728 | 770 | 1456 | 1540 |
| | | | CAT 30 | 801 | 801 | 801 | 849 | 1602 | 1698 |
| | | | CAT 40 | 961 | 961 | 961 | 1019 | 1922 | 2038 |

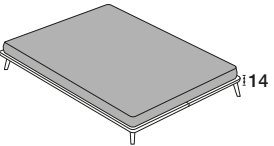
| AFMETING LIGVLAK / TAILLE DU MATELAS | | | | 70 x 200 | 80 x 200 | 90 x 200 | 100 x 200 | 140 x 200 160 x 200 180 x 200 | 200 x 200 |
|---|----------------|--|---------------|-------------------------------------|-------------------------------------|-------------------------------------|--------------------------------------|--|------------------|
| AFMETING BOXSPRING / TAILLE DU BOX | | | | 70 x 200 | 80 x 200 | 90 x 200 | 100 x 200 | 140 x 200 160 x 200 180 x 200 | 200 x 200 |
| FLY | FLYY 14 |  | CAT 10 | 803 | 803 | 803 | 840 | 1606 | 1681 |
| | | | CAT 20 | 838 | 838 | 838 | 880 | 1676 | 1760 |
| | | | CAT 30 | 911 | 911 | 911 | 959 | 1822 | 1918 |
| | | | CAT 40 | 1071 | 1071 | 1071 | 1129 | 2143 | 2257 |

Enkel mogelijk met zwevende hoofdborden & poten Alto, Delta
Seulement possible avec têtes de lit flottantes & pieds Alto, Delta

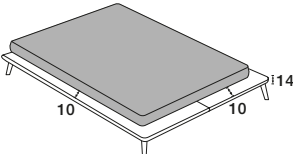
| AFMETING LIGVLAK / TAILLE DU MATELAS | | | | 140 x 200 | 160 x 200 | 180 x 200 |
|---|--------------------------|---|---------------|--------------------------------------|--------------------------------------|--------------------------------------|
| AFMETING BOXSPRING / TAILLE DU BOX | | | | 160 x 210 | 180 x 210 | 200 x 210 |
| FLY OVERSIZED | FLYY 14 OVERSIZED |  | CAT 10 | 1606 | 1606 | 1681 |
| | | | CAT 20 | 1676 | 1676 | 1760 |
| | | | CAT 30 | 1822 | 1822 | 1918 |
| | | | CAT 40 | 2143 | 2143 | 2257 |

Enkel mogelijk met zwevende hoofdborden & poten Alto, Delta
Seulement possible avec têtes de lit flottantes & pieds Alto, Delta

- Lengtes: 190/200/210cm = geen meerprijs. 220cm = +20%. Andere breedtes en lengtes mogelijk per 5cm, breedtes tussen 70cm-160cm, lengtes tussen 180cm-230cm. = prijs eerstvolgende standaard afmeting +20%.
 Longueurs: 190/200/210cm = pas de supplément. 220cm = +20%. Autres largeurs et longueurs possibles par 5cm, largeurs entre 70cm-160cm, longueurs entre 180cm-230cm. = prix de la taille standard suivante +20%.
- Boxsprings kennen een tolerantie in lengte, breedte of hoogte van -2 of +2cm.
 Afwijkingen binnen die tolerantie vallen niet onder de garantieregeling.
 Pour les boxsprings un écart de -2 ou +2cm par rapport à la longueur, la largeur et la hauteur nominale est toléré.
 Les écarts qui n'excèdent pas cette tolérance sont exclus de la garantie.
- Eigen stof mogelijk = prijs cat 20, aanlevering stoffen ten laste van de klant
 Possibilité d'utiliser son propre tissu = prix cat 20, livraison du tissu à la charge du client

SPECIALE BOXSPRINGS

BOXSPRINGS SPÉCIAUX

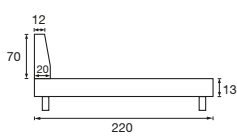
| | | | | MONO | | | DUO | |
|---|---|---|--------|------|------|-----|-------------------|------|
| BREEDTE BED / LARGEUR LIT | | | | 90 | 100 | 120 | 140 160 180 | 200 |
| LOFTBOX | LOFTBOX INCL. HOOFDBORD/ TÊTE DE LIT INCL. |  | CAT 10 | 1072 | 1180 | - | 1978 | 2152 |
| | | | CAT 20 | 1160 | 1268 | - | 2099 | 2273 |
| | | | CAT 30 | 1281 | 1389 | - | 2264 | 2438 |
| | | | CAT 40 | 1537 | 1667 | - | 2717 | 2926 |
| Loftbox niet verkrijgbaar met optie leeslampjes l'option liseuse n'est pas possible sur le Loftbox | | | | | | | | |

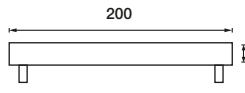
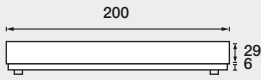
| | | | | 90 | 100 | 120 | 140 160 180 | 200 |
|---|----------------------|---|--------|------|------|------|-------------------|------|
| BREEDTE BED / LARGEUR LIT | | | | | | | | |
| SIGNATUR | SIGNATUR 26* |  | CAT 40 | 924 | 1001 | 1142 | 1848 | 2002 |
| | SIGNATUR WOOD 35* |  | CAT 40 | 1430 | 1551 | 1773 | 2860 | 3102 |
| (*) Enkel verkrijgbaar in Signatur stoffen categorie 40 (*) Seulement disponible dans les tissus Signatur catégorie 40 | | | | | | | | |

- Lengtes: 190/200/210cm = geen meerprijs. 220cm = +20%. Andere breedtes en lengtes mogelijk per 5cm, breedtes tussen 70cm-160cm, lengtes tussen 180cm-230cm. = prijs eerstvolgende standaard afmeting +20%.
Longueurs: 190/200/210cm = pas de supplément. 220cm = +20%. Autres largeurs et longueurs possibles par 5cm, largeurs entre 70cm-160cm, longueurs entre 180cm-230cm. = prix de la taille standard suivante +20%.
- Boxsprings kennen een tolerantie in lengte, breedte of hoogte van -2 of +2cm.
Afwijkingen binnen die tolerantie vallen niet onder de garantieregeling.
Pour les boxsprings un écart de -2 ou +2cm par rapport à la longueur, la largeur et la hauteur nominale est toléré.
Les écarts qui n'excèdent pas cette tolérance sont exclus de la garantie.
- Eigen stof mogelijk = prijs cat 20, aanlevering stoffen ten laste van de klant
Possibilité d'utiliser son propre tissu = prix cat 20, livraison du tissu à la charge du client

POTEN PIEDS

N naturel

We wengé

Ei eik/chêne

Ge grijze eik/chêne gris

Br brons/bronze

G mat grijs/gris mat

Bl zwart/noir

Or goud/or

B bruin/brun

Ac acacia

SET*
(4 + 1 ST/PCS)

CATEGORIE 1

| | | | | | | |
|----------------------|--------------|--------------------|--------------------------------|--------------------------------|--------------------------------|-----|
| | | | | | | 58 |
| | | | BRUTE POOT PIED BRUT | BRUTE POOT PIED BRUT | BRUTE POOT PIED BRUT | |
| | | | H 6CM | H 10CM | H 16CM | |
| KLEUR/COULEUR | | | N | N | N | |
| | | | | | | 129 |
| | ALFA | A | B | SIGNA | FUNDAMENTAL | |
| | 7CM (Ø6,5CM) | H 10CM (Ø6,5CM) | H 16CM (Ø6,5CM) | H 12CM | H 12CM | |
| KLEUR/COULEUR | B | We Ei | We Ei | N We Ge | Bl N | |

CATEGORIE 2

| | | | | | | |
|----------------------|---------------------|-----------|--------------|---------------|---------------|-----|
| | | | | | | 129 |
| | | | D | E | F | |
| | | | H 15CM | H 10CM (Ø8CM) | H 16CM (Ø8CM) | |
| KLEUR/COULEUR | | | Bl | N We | N We | |
| | | | | | | 184 |
| | J-1 | I | DELTA | ALTO | | |
| | H 10CM (Ø5,5 x 4CM) | H 10CM | H 20CM | H 10/16CM | | |
| KLEUR/COULEUR | We | We | N We | N Ac | | |

CATEGORIE 3

| | | | |
|----------------------|--------------|--------------|-----|
| | | | 184 |
| | FORZA | VITA | |
| | H 17CM | H 13CM | |
| KLEUR/COULEUR | Br G | Br Bl | |

WOOD

SET
(2 ST/PCS)

| | | |
|---|----------------------|-----|
| ENKEL TE COMBINEREN MET BOX 18 UNIQUEMENT POSSIBLE AVEC BOX 18 | | 449 |
| | WOOD | |
| | H 20CM (Ø4,5 x200CM) | |
| KLEUR/COULEUR | N B Ge | |

(*) Set: 4 poten naar keuze + 1 uitschuifbare middenpoot.

(*) Set: 4 pieds aux choix + 1 pied extensible.

====>

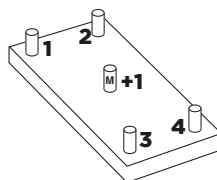

Hout is een natuurlijk product, kleur kan verschillen volgens batchhout. /
Le bois étant un matériel naturel, la teinture peut varier d'un lot à l'autre.

ENKEL TE COMBINEREN MET PACKS BE-CHILL, BE-COMFY, BE-RELAX
UNIQUEMENT POSSIBLE AVEC PACKS BE-CHILL, BE-COMFY, BE-RELAX



BE

29

H 12CM

KLEUR/COULEUR



SET KOPPELPOTEN / SET PIEDS DE LIAISON

2 KOPPELPOTEN + UITSCHUIFBARE MIDDENPOOT / 2 PIEDS DE LIAISON + PIED CENTRAL EXTENSIBLE
SET BOX 1 (6 À 9CM) / SET BOX 2 (10 À 15CM) / SET BOX 3 (16 À 20CM)



SET (2 ST/PCS)

31

HOE POOTJES PLAATSEN? / COMMENT METTRE LES PIEDS?

MONO BOX VAST / MONO BOX FIXE

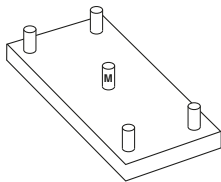

1x set 4+1 poten
1x set de 4+1 pieds

DUO BOX VAST / DUO BOX FIXE

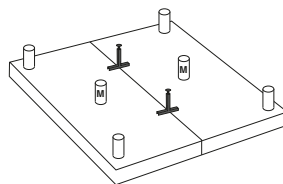

1x set 4+1 poten + set koppelpoten +
1 uitschuifbare poot
1x set de 4+1 pieds + set pieds de liaison +
1 pied central extensible

DUO BOX VAST (ALTERNATIEF) / DUO BOX FIXE (ALTERNATIVE)

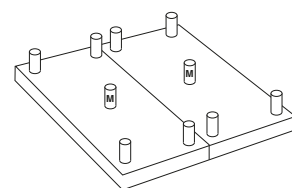

2x sets 4+1 poten
2x sets de 4+1 pieds

DUO BOX VAST (ALTERNATIEF 2) / DUO BOX FIXE (ALTERNATIVE 2)

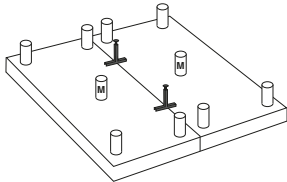

2x set 4+1 poten + set koppelpoten + 1 uitschuifbare poot
2x set de 4+1 pieds + set pieds de liaison + 1 pied central extensible

MONO BOX ELEKTRO / MONO BOX ÉLECTRIQUE

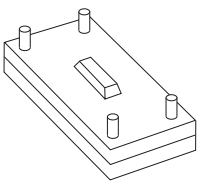

1x set 4+1 poten
1x set de 4+1 pieds

DUO BOX ELEKTRO / DUO BOX ÉLECTRIQUE

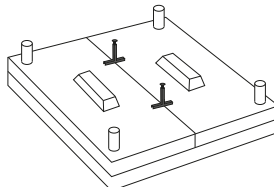

1x set 4+1 poten + set koppelpoten +
1 uitschuifbare poot
1x set de 4+1 pieds + set pieds de liaison +
1 pied central extensible

DUO BOX ELEKTRO (ALTERNATIEF) / DUO BOX ÉLECTRIQUE (ALTERNATIVE)

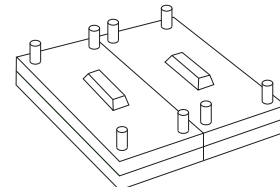

2x sets 4+1 poten
2x sets de 4+1 pieds

DUO BOX ELEKTRO (ALTERNATIEF 2) / DUO BOX ÉLECTRIQUE (ALTERNATIVE 2)

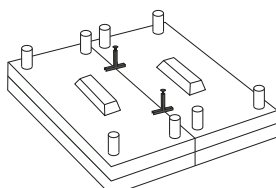

2x set 4+1 poten + set koppelpoten + 1 uitschuifbare poot
2x set de 4+1 pieds + set pieds de liaison + 1 pied central extensible

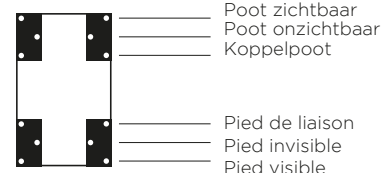

- Be-chill enkel mogelijk met 4 BE-poten per boxspring, geen koppelpoten of onzichtbare poten mogelijk
Be-chill uniquement possible avec 4 pieds BE par boxspring, pas de pieds de liaison ou de pieds invisibles possible

HOOFDBORDEN SERIE 1

TÊTES DE LIT SÉRIE 1

| | 90 100 | 120 | 140 150 160 180 | 190 200 220 | 240 260 |
|---------------|-----------|-----|--------------------------|-------------------|------------|
| CAT 10 | 317 | 337 | 396 | 486 | 616 |
| CAT 20 | 371 | 391 | 450 | 540 | 670 |
| CAT 30 | 448 | 468 | 527 | 617 | 747 |
| CAT 40 | 538 | 562 | 632 | 740 | 896 |

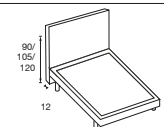
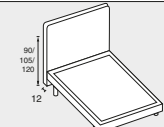
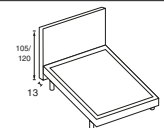
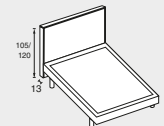
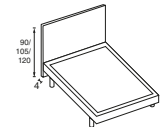
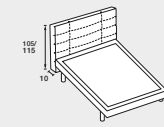
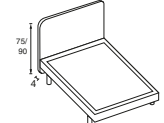
| | | STAAND / ZWEVEND POSÉE / FLOTTANTE | HOOGTE HAUTEUR | DIKTE ÉPAISSEUR | AANGERADEN BREEDTE LARGEUR RECOMMANDÉ | 1 OF 2-ZIJDIGE STOFFERING REVÊTEMENT 1 OU 2 CÔTÉS |  LED |
|-----------------------------|---|---|------------------------|--------------------|---|--|---|
| DIRECTO |  | staand/ posée | 90cm 105cm 120cm | 12cm | naar keuze au choix | 1-zijdig 1 côté* | ✓ +€ 299/set |
| CLASSICO |  | staand/ posée | 90cm 105cm 120cm | 12cm | naar keuze au choix | 1-zijdig 1 côté* | ✓ +€ 299/set |
| ROMA |  | staand/ posée | 105cm 120cm | 13cm | naar keuze au choix | 1-zijdig 1 côté* | ✓ +€ 299/set |
| MILANO |  | staand/ posée | 105cm 120cm | 13cm | naar keuze au choix | 1-zijdig 1 côté* | ✓ +€ 299/set |
| VITELLO DIRECTO |  | staand/ posée | 90cm 105cm 120cm | 4cm | naar keuze au choix | 2-zijdig 2 côtés | ✓ +€ 299/set |
| SMART |  | staand/ posée | 105cm 115cm | 10cm | naar keuze au choix | 1-zijdig 1 côté* | ✗ |
| VITELLO MODERN RONDO |  | zwevend/ flottante | 75cm 90cm | 4cm | breedte box +20cm largeur du box +20cm | 2-zijdig 2 côtés | ✓ +€ 299/set |

- Breedte hoofdbord = steeds + 4cm (uitgezonderd Joli hoofdbord + 10 cm) bij de bestelde breedte en daarnaast kan er ook nog 2cm afwijking op zitten in lengte, breedte of hoogte (+2cm/-2cm).
Afwijkingen binnen die tolerantie vallen niet onder de garantieregeling. Advieshoogte hoofdbord bij Elektrobox = 120cm.
Largeur de tête de lit = toujours + 4 cm (exception tête de lit Joli + 10 cm) à la largeur ordonnée et il peut également y avoir un écart de 2 cm en longueur, largeur ou hauteur (+ 2 cm / -2 cm).
Les écarts qui n'excèdent pas cette tolérance sont exclus de la garantie. Hauteur recommandée tête de lit avec Elektrobox = 120cm
- (*)2-zijdige stoffering mogelijk = prijs + 10%.
revêtement sur les deux côtés possible = prix + 10%.
Optie muurbevestiging = prijs + 15%
Option fixation mural = prix + 15%
- Andere breedtes en hoogtes mogelijk per 5cm, breedtes tussen 70cm-260cm, hoogtes tussen 90cm-150cm. = prijs eerstvolgende standaard afmeting +20%.
Autres largeurs et hauteurs possibles par 5cm, largeurs entre 70cm-260cm, hauteurs entre 90cm-150cm. = prix de la taille standard suivante +20%.
- Eigen stof mogelijk = prijs cat 20, aanlevering stoffen ten laste van de klant
Possibilité d'utiliser son propre tissu = prix cat 20, livraison du tissu à la charge du client
- optie led leeslamp / option lampe led flexy = + €299

HOOFDBORDEN SERIE 2

TÊTES DE LIT SÉRIE 2

| | 90 100 | 120 | 140 150 160 180 | 190 200 220 | 240 260 |
|---------------|-----------|-----|--------------------------|-------------------|------------|
| CAT 10 | 440 | 468 | 550 | 640 | 770 |
| CAT 20 | 494 | 522 | 604 | 694 | 824 |
| CAT 30 | 571 | 599 | 681 | 771 | 901 |
| CAT 40 | 685 | 719 | 817 | 925 | 1081 |

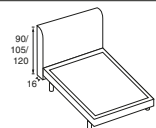
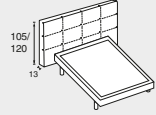
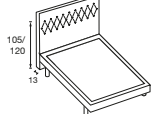
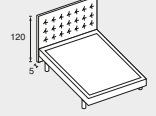
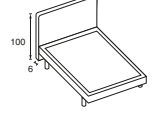
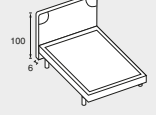
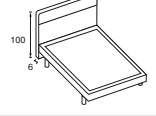
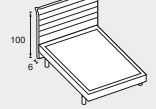
| | | STAAND / ZWEVEND POSÉE / FLOTTANTE | HOOGTE HAUTEUR | DIKTE EPAISSEUR | AANGERADEN BREEDTE LARGEUR RECOMMANDÉ | 1 OF 2-ZIJDIGE STOFFERING REVÊTEMENT 1 OU 2 CÔTÉS |  LED |
|-----------------------------|---|---|------------------------|--------------------|---|--|---|
| TORSO |  | staand/ posée | 90cm 105cm 120cm | 16cm | naar keuze au choix | 1-zijdig 1 côté* | ✓ +€ 299/set |
| MONDRIAAN DELUXE |  | staand/ posée | 105cm 120cm | 13cm | naar keuze au choix | 1-zijdig 1 côté* | ✗ |
| VENEZIA |  | staand/ posée | 105cm 120cm | 13cm | naar keuze au choix | 1-zijdig 1 côté* | ✗ |
| VITELLO CAPITOL |  | staand/ posée | 120cm | 5cm | naar keuze au choix | 2-zijdig 2 côtés | ✗ |
| ECLECTIC UNI |  | zwevend/ flottante | 100cm | 6cm | breedte box +20cm largeur du box +20cm | 2-zijdig 2 côtés | ✓ +€ 299/set |
| ECLECTIC POCKET |  | zwevend/ flottante | 100cm | 6cm | breedte box +20cm largeur du box +20cm | 2-zijdig 2 côtés | ✗ |
| ECLECTIC STRIPE |  | zwevend/ flottante | 100cm | 6cm | breedte box +20cm largeur du box +20cm | 2-zijdig 2 côtés | ✗ |
| ECLECTIC FASHION |  | zwevend/ flottante | 100cm | 6cm | breedte box +20cm largeur du box +20cm | 2-zijdig 2 côtés | ✗ |

- Breedte hoofdbord = steeds + 4cm (uitgezonderd Joli hoofdbord + 10 cm) bij de bestelde breedte en daarnaast kan er ook nog 2cm afwijking op zitten in lengte, breedte of hoogte (+2cm/-2cm).
Afwijkingen binnen die tolerantie vallen niet onder de garantieregeling. Advieshoogte hoofdbord bij Elektrobox = 120cm.
Largeur de tête de lit = toujours + 4 cm (exception tête de lit Joli + 10 cm) à la largeur ordonnée et il peut également y avoir un écart de 2 cm en longueur, largeur ou hauteur (+ 2 cm / -2 cm).
Les écarts qui n'excèdent pas cette tolérance sont exclus de la garantie. Hauteur recommandée tête de lit avec Elektrobox = 120cm
- (*)2-zijdige stoffering mogelijk = prijs + 10%.
revêtement sur les deux côtés possible = prix + 10%.
Optie muurbevestiging = prijs + 15%
Option fixation mural = prix + 15%
- Andere breedtes en hoogtes mogelijk per 5cm, breedtes tussen 70cm-260cm, hoogtes tussen 90cm-150cm. = prijs eerstvolgende standaard afmeting +20%.
Autres largeurs et hauteurs possibles par 5cm, largeurs entre 70cm-260cm, hauteurs entre 90cm-150cm. = prix de la taille standard suivante +20%.
- Eigen stof mogelijk = prijs cat 20, aanlevering stoffen ten laste van de klant
Possibilité d'utiliser son propre tissu = prix cat 20, livraison du tissu à la charge du client
- optie leeslamp / option lampe led flexy = + €299

HOOFDBORDEN SERIE 3

TÊTES DE LIT SÉRIE 3

| | 90 100 | 120 | 140 150 160 180 | 190 200 220 | 240 260 |
|---------------|-----------|-----|--------------------------|-------------------|------------|
| CAT 10 | 546 | 580 | 682 | 772 | 902 |
| CAT 20 | 600 | 634 | 736 | 826 | 956 |
| CAT 30 | 677 | 711 | 813 | 903 | 1033 |
| CAT 40 | 812 | 853 | 976 | 1084 | 1240 |

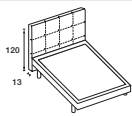
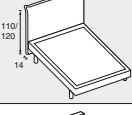
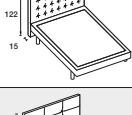
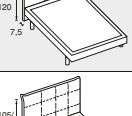
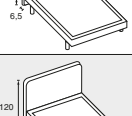
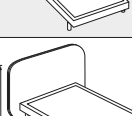
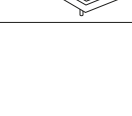
| | | STAAND / ZWEVEND POSÉE / FLOTTANTE | HOOGTE HAUTEUR | DIKTE ÉPAISSEUR | AANGERADEN BREEDTE LARGEUR RECOMMANDÉ | 1 OF 2-ZIJDIGE STOFFERING REVÊTEMENT 1 OU 2 CÔTÉS |  LED |
|------------------------------------|---|---|-------------------|--------------------|---|--|---|
| MEGHAN |  | staand/ posée | 120cm | 13cm | naar keuze au choix | 1-zijdig 1 côté* | ✗ |
| JOLI |  | staand/ posée | 110cm 120cm | 14cm | naar keuze au choix | 2-zijdig 2 côtés | ✗ |
| CAPITOL |  | staand/ posée | 122cm | 15cm | naar keuze au choix | 1-zijdig 1 côté* | ✗ |
| VITELLO DELUXE |  | staand/ posée | 105cm 120cm | 7,5cm | naar keuze au choix | 2-zijdig 2 côtés | ✗ |
| VITELLO JOLI DELUXE |  | staand/ posée | 105cm 120cm | 6,5cm | naar keuze au choix | 2-zijdig 2 côtés | ✗ |
| PURA |  | staand/ posée | 105cm 120cm | 12cm | naar keuze au choix | 2-zijdig 2 côtés | ✗ |
| SYSTEMA PURE |  | zwevend/ flottante | 85cm | 8cm | breedte box +20cm largeur du box +20cm | 2-zijdig 2 côtés | ✓ +€ 299/set |

- Breedte hoofdbord = steeds + 4cm (uitgezonderd Joli hoofdbord + 10 cm) bij de bestelde breedte en daarnaast kan er ook nog 2cm afwijking op zitten in lengte, breedte of hoogte (+2cm/-2cm).
Afwijkingen binnen die tolerantie vallen niet onder de garantieregeling. Advieshoogte hoofdbord bij Elektrobox = 120cm.
Largeur de tête de lit = toujours + 4 cm (exception tête de lit Joli + 10 cm) à la largeur ordonnée et il peut également y avoir un écart de 2 cm en longueur, largeur ou hauteur (+ 2 cm / -2 cm).
Les écarts qui n'excèdent pas cette tolérance sont exclus de la garantie. Hauteur recommandée tête de lit avec Elektrobox = 120cm
- (*2-zijdige stoffering mogelijk = prijs + 10%.
revêtement sur les deux côtés possible = prix + 10%.
Optie muurbevestiging = prijs + 15%
Option fixation mural = prix + 15%
- Andere breedtes en hoogtes mogelijk per 5cm, breedtes tussen 70cm-260cm, hoogtes tussen 90cm-150cm. = prijs eerstvolgende standaard afmeting +20%.
Autres largeurs et hauteurs possibles par 5cm, largeurs entre 70cm-260cm, hauteurs entre 90cm-150cm. = prix de la taille standard suivante +20%.
- Eigen stof mogelijk = prijs cat 20, aanlevering stoffen ten laste van de klant
Possibilité d'utiliser son propre tissu = prix cat 20, livraison du tissu à la charge du client
- optie led leeslamp / option lampe led flexy = + €299

HOOFDBORD SIGNATUR TÊTE DE LIT SIGNATUR

| | 90 100 | 120 | 140 150 160 180 | 190 200 220 | 240 260 | | |
|-------------------------|---|------------------|--------------------------|-------------------|------------------------|---------------------|---|
| CAT 40 | 812 | 853 | 976 | 1084 | 1240 | | |
| SIGNATUR CLASSIC |  | staand/ posée | 105cm 120cm | 11cm | naar keuze au choix | 2-zijdig 2 côtés | ✗ |
| SIGNATUR PURA |  | staand/ posée | 105cm 120cm | 12cm | naar keuze au choix | 2-zijdig 2 côtés | ✗ |

HOOFDBORD COMODINO / SYSTEMA MET NACHTTAFELS TÊTE DE LIT COMODINO / SYSTEMA AVEC CHEVETS

| | 140 150 160 180 | 190 200 220 | 240 260 |
|---------------|--------------------------|-------------------|------------|
| CAT 10 | 748 | 838 | 968 |
| CAT 20 | 802 | 892 | 1022 |
| CAT 30 | 879 | 969 | 1099 |
| CAT 40 | 1055 | 1164 | 1320 |

| | STAAND / ZWEVEND POSÉE / FLOTTANTE | HOOGTE HAUTEUR | DIKTE EPAISSEUR | AANGERADEN BREEDTE LARGEUR RECOMMANDÉ | 1 OF 2-ZIJDIGE STOFFERING REVÊTEMENT 1 OU 2 CÔTÉS |  LED | |
|-----------------|---|-----------------------|--------------------|--|--|--|-----------------|
| COMODINO |  | zwevend/ flottante | 100cm | 6cm | breedte box +40/+60cm largeur du box +40/+60cm | 2-zijdig 2 côtés | ✓ +€ 299/set |
| SYSTEMA |  | zwevend/ flottante | 85cm | 8cm | breedte box +40/+60cm largeur du box +40/+60cm | 2-zijdig 2 côtés | ✓ +€ 299/set |

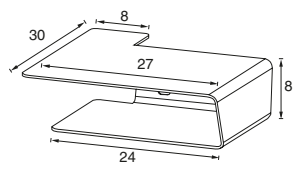
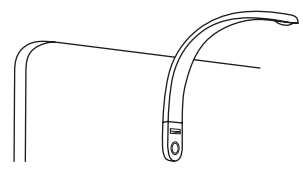
| | | | |
|--|---|--|---|
| HOOFDBORD MET METALEN NACHTTAFELS IN ANTRACIET EN ZANDKLEUR/ TÊTE DE LIT AVEC TABLES DE CHEVET EN MÉTAL COULEUR ANTHRACITE ET SABLE |  | OPTIE COMODINO & SYSTEMA LED LEESLAMP MET USB Per set van 2 stuks OPTION COMODINO & SYSTEMA LAMPE LED FLEXY USB Par set de 2 pcs + €299 |  |
|--|---|--|---|

VOETBORDEN PIEDS DE LITS

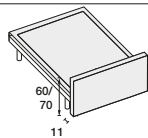
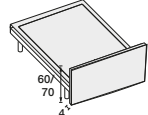
| | 90 100 | 120 140 | 150 160 180 | 200 | | |
|------------------------|---|---------------|-------------------|-----|-----|-----|
| DIRECTO |  | CAT 10 | 383 | 392 | 427 | 484 |
| VITELLO DIRECTO |  | CAT 20 | 403 | 414 | 449 | 510 |
| | | CAT 30 | 440 | 455 | 493 | 561 |
| | | CAT 40 | 528 | 546 | 592 | 673 |

- optie led leeslamp / option lampe led flexy = + €299
niet mogelijk met Signatur hoofdborden / ne pas possible avec têtes de lit Signatur

ACCESSOIRES

PRIJS
PRIX

EIGENSCHAPPEN
CARACTÉRISTIQUES

| | | | | |
|---|--|---------------|-----|---|
| NACHTTAFEL TABLE DE NUIT KUBUS | | CAT 10 | 266 | <ul style="list-style-type: none"> • Gestoffeerd • Glazen blad • Tapissée • Plateau en verre |
| | | CAT 20 | 282 | |
| | | CAT 30 | 310 | |
| | | CAT 40 | 372 | |
| NACHTTAFEL TABLE DE NUIT TWIN | | CAT 10 | 511 | <ul style="list-style-type: none"> • Gestoffeerd • Glazen blad • 2 schuiven - Soft Close • Tapissée • Plateau en verre • 2 tiroirs - Soft Close |
| | | CAT 20 | 537 | |
| | | CAT 30 | 590 | |
| | | CAT 40 | 708 | |
| NACHTTAFEL TABLE DE NUIT TWIN SMALL | | CAT 10 | 511 | <ul style="list-style-type: none"> • Gestoffeerd • Glazen blad • 2 schuiven - Soft Close • Tapissée • Plateau en verre • 2 tiroirs - Soft Close |
| | | CAT 20 | 537 | |
| | | CAT 30 | 590 | |
| | | CAT 40 | 708 | |
| NACHTTAFEL TABLE DE NUIT TWIN MEDIUM | | CAT 10 | 553 | <ul style="list-style-type: none"> • Gestoffeerd • Glazen blad • 2 schuiven - Soft Close • Tapissée • Plateau en verre • 2 tiroirs - Soft Close |
| | | CAT 20 | 579 | |
| | | CAT 30 | 638 | |
| | | CAT 40 | 766 | |
| NACHTTAFEL TABLE DE NUIT TWIN LARGE | | CAT 10 | 553 | <ul style="list-style-type: none"> • Gestoffeerd • Glazen blad • 2 schuiven - Soft Close • Tapissée • Plateau en verre • 2 tiroirs - Soft Close |
| | | CAT 20 | 579 | |
| | | CAT 30 | 638 | |
| | | CAT 40 | 766 | |
| NACHTTAFEL TABLE DE NUIT MONO | | CAT 10 | 357 | <ul style="list-style-type: none"> • Gestoffeerd • 1 schuif - Soft Close • Tapissée • 1 tiroir - Soft Close |
| | | CAT 20 | 372 | |
| | | CAT 30 | 412 | |
| | | CAT 40 | 494 | |
| NACHTTAFEL TABLE DE NUIT PRIMO | | CAT 10 | 357 | <ul style="list-style-type: none"> • Gestoffeerd • 1 schuif - Soft Close • Tapissée • 1 tiroir - Soft Close |
| | | CAT 20 | 372 | |
| | | CAT 30 | 412 | |
| | | CAT 40 | 494 | |
| NACHTTAFEL TABLE DE NUIT PRIMO SMALL | | CAT 10 | 357 | <ul style="list-style-type: none"> • Gestoffeerd • 1 schuif - Soft Close • Tapissée • 1 tiroir - Soft Close |
| | | CAT 20 | 372 | |
| | | CAT 30 | 412 | |
| | | CAT 40 | 494 | |
| NACHTTAFEL TABLE DE NUIT PRIMO SMALL 2 SCHUIVEN / TIROIRS | | CAT 10 | 392 | <ul style="list-style-type: none"> • Gestoffeerd • 2 schuiven - Soft Close • Tapissée • 2 tiroirs - Soft Close |
| | | CAT 20 | 409 | |
| | | CAT 30 | 451 | |
| | | CAT 40 | 541 | |

ACCESSOIRES

PRIJS
PRIX

EIGENSCHAPPEN
CARACTÉRISTIQUES

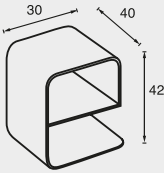
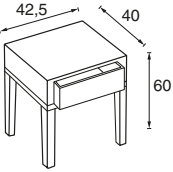
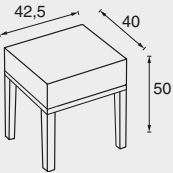
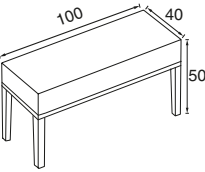
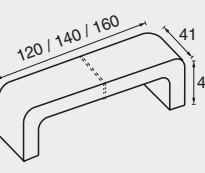
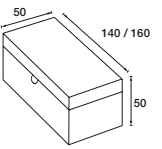
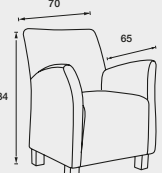
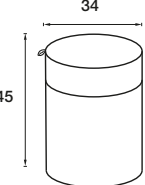
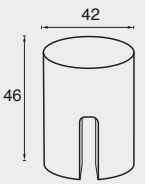
| | | | | |
|---|---|--|---|--|
| <p>NACHTTAFEL TABLE DE NUIT URBAN</p> |  | | <p>339</p> <ul style="list-style-type: none"> • Metalen nachttafel • Niet gestoffeerd • Antraciet, brons, wit, brown bear of <u>oranje (tot einde voorraad)</u> • Table de nuit en métal • Non tapissée • Anthracite, bronze, blanc, brown bear ou orange (jusqu'à l'épuisement du stock) | |
| <p>NACHTTAFEL TABLE DE NUIT WOODY</p> |  | <p>CAT 10 CAT 20 CAT 30 CAT 40</p> | <p>392 414 458 550</p> | <ul style="list-style-type: none"> • Gestoffeerd • 1 schuif - Push Open / soft close • Houtsoort: bruin, grey oak, naturel • Tapissée • 1 tiroir - Push Open / soft close • Type de bois : chêne brun, gris, naturel |
| <p>STOEL CHAISE WOODY</p> |  | <p>CAT 10 CAT 20 CAT 30 CAT 40</p> | <p>266 282 310 372</p> | <ul style="list-style-type: none"> • Gestoffeerd • Houtsoort: bruin, grey oak, naturel • Tapissée • Type de bois : chêne brun, gris, naturel |
| <p>VOETBANK BANQUETTE WOODY XL</p> |  | <p>CAT 10 CAT 20 CAT 30 CAT 40</p> | <p>407 427 469 563</p> | <ul style="list-style-type: none"> • Gestoffeerd • Houtsoort: bruin, grey oak, naturel • Tapissée • Type de bois : chêne brun, gris, naturel |
| <p>VOETBANK BANQUETTE</p> |  | <p>CAT 10 CAT 20 CAT 30 CAT 40</p> | <p>493 517 572 686</p> | <ul style="list-style-type: none"> • Gestoffeerd • Breedte: 120/140/160cm • Tapissée • Largeur: 120/140/160cm |
| <p>LINNENKOFFER COFFRE DE RANGEMENT</p> |  | <p>CAT 10 CAT 20 CAT 30 CAT 40</p> | <p>605 638 704 845</p> | <ul style="list-style-type: none"> • Gestoffeerd • Breedte: 140/160cm • Tapissée • Largeur: 140/160cm |
| <p>ZETEL FAUTEUIL GIULIA</p> |  | <p>CAT 10 CAT 20 CAT 30 CAT 40</p> | <p>564 588 641 769</p> | <ul style="list-style-type: none"> • Inclusief wengé poten • Pieds en wengé inclus |
| <p>POEF POUF MARIE</p> |  | <p>CAT 10 CAT 20 CAT 30 CAT 40</p> | <p>275 291 319 383</p> | <ul style="list-style-type: none"> • Gestoffeerd • Tapissée |
| <p>POEF POUF PIERRE</p> |  | <p>CAT 10 CAT 20 CAT 30 CAT 40</p> | <p>297 315 341 409</p> | <ul style="list-style-type: none"> • Gestoffeerd • Tapissée |

ACCESSOIRES

| | | PRIJS PRIX | EIGENSCHAPPEN CARACTÉRISTIQUES |
|--|--|---------------|---|
| SOFA BED CANAPÉ LIT LOLA 1 PERS | | CAT 10 | 2000 |
| | | CAT 20 | 2088 |
| | | CAT 30 | 2198 |
| | | CAT 40 | 2637 |
| | | | <ul style="list-style-type: none"> Inclusief HR matras, afmeting: 196 x 70 x 10 cm (HR 35kg/m³) Hoes in Purotex Matelas HR inclus, dimensions: 196 x 70 x 10cm (HR 35kg/m³) Housse en Purotex |
| SOFA BED CANAPÉ LIT LOLA SMALL | | CAT 10 | 2299 |
| | | CAT 20 | 2349 |
| | | CAT 30 | 2499 |
| | | CAT 40 | 2803 |
| | | | <ul style="list-style-type: none"> Inclusief HR matras, afmeting: 196 x 140 x 10cm (HR 35kg/m³) Hoes in Purotex Matelas HR inclus, dimensions 196 x 140 x 10cm (HR 35kg/m³) Housse en Purotex |
| SOFA BED CANAPÉ LIT LOLA LARGE | | CAT 10 | 2499 |
| | | CAT 20 | 2601 |
| | | CAT 30 | 2699 |
| | | CAT 40 | 3307 |
| | | | <ul style="list-style-type: none"> Inclusief HR matras, afmeting: 196 x 160 x 10cm (HR 35kg/m³) Hoes in Purotex Matelas HR inclus, dimensions: 196 x 160 x 10cm (HR 35kg/m³) Housse en Purotex |
| LATEX MATRAS BASIC MATELAS LATEX BASIC | | | 215 |
| | | | 430 |
| | | | 463 |
| | | | <ul style="list-style-type: none"> Afmeting matras: 196 x 70 x 10cm Dimensions matelas: 196 x 70 x 10cm Afmeting matras: 196 x 140 x 10cm Dimensions matelas: 196 x 140 x 10cm Afmeting matras: 196 x 160 x 10cm Dimensions matelas: 196 x 160 x 10cm |
| HONDENMAND PANIER POUR CHIEN | | | 264 |
| | | | <ul style="list-style-type: none"> Gestoffeerd (enkel mogelijk met stoffen Adore Hunter 056, Adore clay 84, Seven Beige 05) Personaliseren met borduring mogelijk (+€25) Tapissée (seulement possible avec tissus Adore Hunter 056, Adoreclay 84, Seven Beige 05) Possibilité de personnaliser avec une broderie (+€25) XS 40 x 50cm S 50 x 60cm M 60 x 80cm L 80 x 100cm |
| LED LEESLAMP MET USB * LAMPE LED FLEXY USB | | | 299 |
| | | | <ul style="list-style-type: none"> Per set van 2 stuks Moet aangesloten worden aan stopcontact Te kiezen bij bestelling hoofdbord Par set 2 pcs Doit être raccordé à une prise A choisir lors de la commande de la tête de lit |
| ONDERBEDVERLICHTING ÉCLAIRAGE SOUS LE LIT | | | 114 |
| | | | <ul style="list-style-type: none"> Per set van 2 stuks Moet aangesloten worden aan stopcontact Par set 2 pcs Doit être raccordé à une prise |
| VOETREM ARRÊT PIEDS DESIGN | | | 46 |
| | | | 101 |
| | | | <ul style="list-style-type: none"> Niet gestoffeerd Optionele voetrem voor elektrische boxen Non tapissée Arrêt matelas pour les boxsprings électrique optionel |
| INBOUW STOPCONTACTEN (BE/FR) PRISES INTÉGRÉES (BE/FR) | | | 361 |
| | | | <ul style="list-style-type: none"> Set 4 stopcontacten Inbouw mogelijk in hoofdborden: Directo, Classico, Torso Set 4 prises Intégration possible pour têtes de lit: Directo, Classico, Torso |

(*) Enkel mogelijk bij / Uniquement possible avec: Directo, Classico, Roma, Milano, Torso, Eclectic Uni, Vitello Directo, Vitello modern rondo, Comodino, Systema, Systema Pure, Chill HB

TEXTIEL / TEXTILE

DEKBEDDEN / COUETTES

| | 140/200 | 140/220 | 200/200 | 240/220 | 260/220 |
|---|---------|---------|---------|---------|---------|
| NATUURLIJKE VULLING / REMBOURRAGE NATUREL | | | | | |
| SOFT FEATHER 90/10 | 273 | 303 | - | 518 | 565 |
| SOFT FEATHER 90/10 4 SEIZOENEN / 4 SAISONS | 445 | 488 | - | 828 | 910 |
| SYNTHETISCHE VULLING / REMBOURRAGE SYNTHETIQUE | | | | | |
| EXCLUSIVE ENKEL / SIMPLE | 210 | 228 | - | 405 | 450 |
| EXCLUSIVE 4 SEIZOENEN / 4 SAISONS | 348 | 372 | - | 693 | 750 |
| PROTECT AEGIS | 100 | - | 135 | 170 | 185 |
| PROTECT AEGIS 4 SEIZOENEN / 4 SAISONS | 173 | - | 242 | 303 | 328 |
| THERMO COOLMAX | 113 | - | 160 | 198 | 218 |
| THERMO COOLMAX 4 SEIZOENEN / 4 SAISONS | 203 | - | 284 | 353 | 383 |
| PROTECTION PLUS (!) | - | - | 118 | - | - |
| PROTECTION PLUS 4 SEIZOENEN / 4 SAISONS (!) | 163 | - | - | 278 | - |
| SNOOZE (!) | 55 | - | 72 | 83 | - |
| SNOOZE 4 SEIZOENEN / 4 SAISONS (!) | 105 | - | 135 | 175 | - |

BEDDENGOED / LITERIE

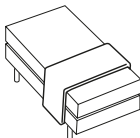
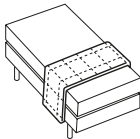

| | 140 X 200 65 X 65 | 140 X 220 65 X 65 | 240 X 220 65 X 65 (2ST/2PC) | 260 X 220 65 X 65 (2ST/2PC) |
|--|----------------------|----------------------|-----------------------------------|-----------------------------------|
| SET WIT KATOENEN SATIJK DEKBEDOVERTREK + KUSSENSLOOP ENSEMBLE EN SATIN DE COTON HOUSSE DE COUETTE BLANC + TAIE D'OREILLER | 90 | 100 | 173 | 183 |
| | 90 X 200 | 160 X 200 | 180 X 200 | |
| HOESLAKEN IN KATOEN SATIJK DRAP-HOUSSE EN SATIN DE COTON | 48 | 63 | 70 | |

| | | 65 X 170 | 65 X 220 | 65 X 240 | 65 X 260 | 65 X 280 | |
|--|---|----------|----------|----------|----------|----------|-----|
| PLAID NIET DOORSTIKT PLAID NON MATELASSÉ |  | CAT 10 | 285 | 303 | 315 | 330 | 343 |
| | | CAT 20 | 303 | 315 | 330 | 343 | 360 |
| | | CAT 30 | 315 | 330 | 343 | 360 | 388 |
| | | CAT 40 | 378 | 395 | 410 | 433 | 465 |
| PLAID DOORSTIKT PLAID MATELASSÉ |  | CAT 10 | 303 | 320 | 333 | 348 | 360 |
| | | CAT 20 | 320 | 333 | 348 | 360 | 378 |
| | | CAT 30 | 348 | 360 | 378 | 390 | 405 |
| | | CAT 40 | 417 | 432 | 453 | 468 | 486 |

(!) = TOT EINDE VOORRAAD / JUSQU'À L'ÉPUISEMENT DU STOCK

KUSSENS / OREILLERS

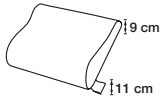
| | | 40 X 60 | 55 X 55 | 50 X 43 ERGO | 60 X 60 | 55 X 55 BABY* | 40 X 60 BABY* |
|---|--|---------|---------|-----------------|---------|------------------|------------------|
| DONZEN VULLING REMBOURRAGE DUVET | SOFT FEATHER | - | - | - | 65 | - | - |
| | EXCLUSIVE | - | - | - | 60 | - | - |
| SYNTHETISCHE VULLING REMBOURRAGE SYNTHETIQUE | PROTECT AEGIS | - | - | - | 50 | - | - |
| | THERMO COOLMAX | - | - | - | 50 | - | - |
| | SNOOZE | - | - | - | 25 | - | - |
| | SET SNOOZE | - | - | - | 45 | - | - |
| | ANATOMIC SOFT/MEDIUM/FIRM | 148 | - | - | - | - | - |
| NATUURLATEX KUSSENS OREILLERS LATEX NATURAL | SIGNATUR PILLOW | 188 | - | - | - | - | - |
| | SIGNATUR ERGO SOFT/MEDIUM/FIRM | 200 | - | - | - | - | - |
| | ROYAL VIROCLEAN | 105 | 105 | 105 | - | - | - |
| LATEXKUSSENS OREILLERS LATEX | INNERGETIC VIROCLEAN | 120 | 120 | - | - | - | - |
| | COCOON VIROCLEAN  | 120 | - | - | - | - | - |
| | CLASSIQUE | 75 | 75 | 75 | - | 53 | 53 |

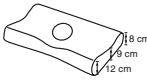
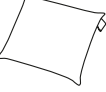
| | | 40 X 60 CLASSIC | 50 X 40 ERGO | 55 X 40 ERGO | 58 X 35 ERGO | 40 X 60 CERVI | 55 X 35 ORTHO | 60 x 60 |
|---|----------------------------|---|--|-----------------|-----------------|---|---|---|
| | |  |  | | |  |  |  |
| VISCO-ELASTISCHE KUSSENS OREILLERS VISCO-ÉLASTIQUE | NATULIN | 130 | 130 | - | - | 130 | 130 | - |
| | SENZE VIROCLEAN | 125 | 125 | - | - | 125 | 125 | - |
| | VEGETALE | 103 | - | 118 | - | - | - | 105 |
| | VISCO COOL | 83 | - | - | - | - | - | 105 |
| | VISCO PRIMEUR | - | 65 | - | - | - | - | - |



*Baby = halve dikte / Baby = demi épaisseur

Latexkussens: Afneembare hoes. Hoes wasbaar op 40°C. Oreillers latex: Housse amovible. Housse lavable à 40°C.

Visco-elastische kussens: Afneembare hoes. Wasbaar op 40°C. Natulin: 30°C.

Oreillers visco: Housse amovible. Lavable à 40°C. Natulin: 30°C.

(!) = TOT EINDE VOORRAAD / JUSQU'À L'ÉPUISEMENT DU STOCK

| | | | 40 X 40 | 40 X 60 | 60 X 60 | |
|--|---|---|---------------|---------|---------|-----|
| SIERKUSSEN OREILLER DÉCORATIFS | SIERKUSSEN OREILLERS DÉCORATIFS |  | CAT 10 | 48 | 53 | 65 |
| | | | CAT 20 | 50 | 55 | 70 |
| | | | CAT 30 | 55 | 60 | 75 |
| | | | CAT 40 | 66 | 72 | 90 |
| | SIERKUSSEN MET BIES OREILLERS DÉCORATIFS AVEC LISERÉ |  | CAT 10 | 58 | 63 | 78 |
| | | | CAT 20 | 60 | 65 | 80 |
| | | | CAT 30 | 70 | 75 | 93 |
| | | | CAT 40 | 84 | 90 | 112 |
| | SIERKUSSEN SIGNATUR OREILLERS DÉCORATIFS SIGNATUR |  | CAT 40 | 105 | 115 | 145 |

ACCESSOIRES

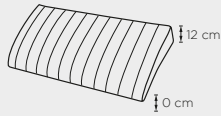
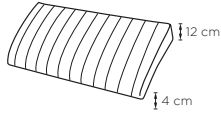
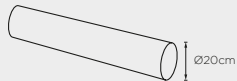
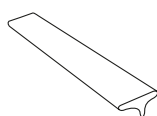
| | | 70 80 | 90 | 100 | 120 | 140 | 150 | 160 | 180 | 200 |
|---|---|--|--|------------|------------|------------|------------|-----|-----|-----|
| DIEPTE 45CM / PROFONDEUR 45CM | | | | | | | | | | |
| PELUW TRAVERSIN LATEX STOF - TISSU CAT 10 - 30 = +100% |  | 100 | 100 | 100 | 135 | 135 | 170 | 170 | 170 | 208 |
| | | PELUW TRAVERSIN PU STOF - TISSU CAT 10 - 30 = +100% |  | 75 | 75 | 75 | 88 | 88 | 108 | 108 |
| Ø 20CM | | | | | | | | | | |
| NEKROL POLOCHON PU STOF - TISSU CAT 10 - 30 = +100% |  | 138 | 138 | 138 | 155 | 155 | 165 | 165 | 165 | 170 |
| | | | | 190 | 200 | 210 | 220 | | | |
| PONT D'AMOUR DE LUXE |  | 65 | 65 | 65 | 65 | 65 | 65 | 65 | 65 | 78 |

BESCHERMERS / PROTÈGES-MATELAS

| | | 90 | 140 | 160 | 180 |
|--|-----------------------------------|----|-----|-----|-----|
| MATRABESCHERMERS PROTÈGE MATELAS | L: 200CM / 210CM | | | | |
| | PROTECT WATERPROOF 25 CM | 58 | 70 | 75 | 80 |
| | PROTECT WATERPROOF 35 CM | 60 | 73 | 80 | 88 |
| | PROTECT MOLTON 25/35 CM | 48 | 63 | 70 | 78 |
| | PROTECT VIROCLEAN 25/35 CM | 58 | 78 | 88 | 98 |
| | PROTECT SIGNATUR 32 CM | 58 | 78 | 88 | 98 |

Buitenmaten op aanvraag / Hors mesures sur demande

| | | 65 X 65 |
|---|-------------------------------|---------|
| KUSSENBSCHERMERS PROTÈGE OREILLER | KUSSENSLOOP | |
| | TAIE D'OREILLER MOLTON | 30 |



**BOXSPRINGPACKS
&
À LA CARTE MATRIX**

BOXSPRINGPACKS

BE-CHILL 2L

(lengte-langueur 190 / 200 / 210 cm)

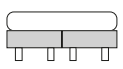
| | | | | |
|--|---|--------|---------|--------|
| Vaste box <i>Box fixe</i> | BOXSPRING BE-CHILL 25 + HOOFDBORD BE-CHILL/REVERSO* + 1X MATRAS BE-CHILL + 2X SET BE-POTEN 12CM BOXSPRING BE-CHILL 25 + TÊTE DE LIT BE-CHILL/REVERSO* + 1X MATELAS BE-CHILL + 2X SET PIEDS BE 12CM | | | |
|  STOF CAT 10 TISSU CAT 10 | MONO box | | DUO box | |
| | 120 cm | 140 cm | 160 cm | 180 cm |
| | 1199 | 1549 | 1599 | 1649 |

| | | | | |
|---|--|--|--------------|--------|
| Elektrische box <i>(draadloze bediening)</i> box électrique <i>(commande sans fil)</i> | ELEKTRISCHE BOXSPRING BE-CHILL 30 + HOOFDBORD BE-CHILL/REVERSO* + 2X MATRAS BE-CHILL + 2X SET BE-POTEN 12CM BOXSPRING ÉLECTRIQUE BE-CHILL 30 + TÊTE DE LIT BE-CHILL/REVERSO* + 2X MATELAS BE-CHILL + 2X SET PIEDS BE 12CM | | | |
| STOF CAT 10 TISSU CAT 10 | | | DUO box | |
| | | | 140 / 160 cm | 180 cm |
| | | | 2849 | 2899 |

BE-CHILL 3L

(lengte-langueur 190 / 200 / 210 cm)

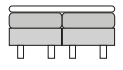
| | | | | |
|--|---|--------------|---------|--|
| Vaste box <i>Box fixe</i> | BOXSPRING BE-CHILL 25 + HOOFDBORD BE-CHILL/REVERSO* + 2X NORDISK MATRAS BE-CHILL + COMFORT TOPPER HYBRIDE MONO + 2X SET BE-POTEN 12CM BOXSPRING BE-CHILL 25 + TÊTE DE LIT BE-CHILL/REVERSO* + 2X MATELAS NORDISK BE-CHILL + SURMATELAS COMFORT HYBRIDE MONO + 2X SET PIEDS BE 12CM | | | |
|  STOF CAT 10 TISSU CAT 10 | MONO box | | DUO box | |
| | 120 cm | 140 / 160 cm | 180 cm | |
| | 1489 | 2029 | 2089 | |

| | | | | |
|---|---|--|--------------|--------|
| Elektrische box <i>(draadloze bediening)</i> box électrique <i>(commande sans fil)</i> | ELEKTRISCHE BOXSPRING BE-CHILL 30 + HOOFDBORD BE-CHILL/REVERSO* + 2X NORDISK MATRAS BE-CHILL + COMFORT TOPPER HYBRIDE MET SPLIT + 2X SET BE-POTEN 12CM BOXSPRING ÉLECTRIQUE BE-CHILL 30 + TÊTE DE LIT BE-CHILL/REVERSO* + 2X MATELAS NORDISK BE-CHILL + SURMATELAS COMFORT HYBRIDE AVEC SPLIT + 2X SET PIEDS BE 12CM | | | |
| STOF CAT 10 TISSU CAT 10 | | | DUO box | |
| | | | 140 / 160 cm | 180 cm |
| | | | 3249 | 3299 |

Hoofdbord Be-Chill verkrijgbaar op hoogte 90 & 105cm / Tête de lit Be-Chill disponible en hauteur 90 & 105cm
Hoofdbord Reverso verkrijgbaar op hoogte 105 & 115cm / Tête de lit Reverso disponible en hauteur 105 & 115cm

Matras Be-Chill en Nordisk Be-Chill verkrijgbaar in 2 hardheden: M & F
Matelas Be-Chill et Nordisk Be-Chill disponible en 2 duretés: M & F

Be-poot verkrijgbaar in 3 kleuren / Pieds Be disponible en 3 couleurs: Wengé - Naturel - Grijs eik / Chêne gris

SUPPLEMENTEN / SUPPLÉMENTS

| | |
|--|-------|
| hoofdbord 200cm / tête de lit 200cm | + 50 |
| *hoofdbord Reverso / *tête de lit Reverso | + 60 |
| *hoofdbord Reverso 200cm / *tête de lit Reverso 200cm | + 110 |
| LED leeslamp met usb (set van 2) enkel mogelijk bij hoofdbord Be-Chill Lampe LED flexy usb (set de 2pcs) seulement possible avec tête de lit Be-Chill | + 299 |
| Lengte / longueur 220 2L | + 257 |
| Be-Chill enkel mogelijk in stoffen van cat 10 Be-Chill seulement disponible en tissu cat 10 | |

STOCK

VASTE BOXSPRING 2L 160/200 & 180/200 OP STOCK IN KLEUREN:

BOXSPRING FIXE 2L 160/200 & 180/200 EN STOCK EN COULEURS:

NERO LIGHT GREY 60 - MERLOT ECRU 5010 - CABERNET ANTHRACITE LR07 - CABERNET TAUPE LR10 - POLARIS BEIGE 1 - PORTLAND BEIGE 22

STOCK ENKEL MET HOOFDBORD BE-CHILL HOOGTE 105CM EVEN BREED ALS BOXSPRING EN ZONDER OPTIE LEESLAMP
EN STOCK UNIQUEMENT AVEC UNE TÊTE DE LIT BE-CHILL EN HAUTEUR 105CM DE LA MÊME LARGEUR QUE LE SOMMIER
ET SANS OPTION LAMPE FLEXY

BOXSPRINGPACKS

BE-COMFY 2L

(lengte-langueur 190 / 200 / 210 cm)

| | | | | |
|--|--|----------------|--------|--------|
| Vaste box Box fixe | BOXSPRING 25 BONELL + HOOFDBORD SERIE 1 + 1X MATRAS COMFORT 750 HYBRIDE + 1X SET BE-POTEN 12CM + SET KOPPELPOTEN BOXSPRING 25 BONELL + TÊTE DE LIT SERIE 1 + 1X MATELAS COMFORT 750 HYBRIDE + 1X SET PIEDS BE 12CM + SET PIEDS DE LIAISON | | | |
|  STOF CAT 10 TISSU CAT 10 | MONO box | DUO box | | |
| | 120 cm | 140 cm | 160 cm | 180 cm |
| | 1379 | 1899 | 1949 | 1999 |

| | | | | |
|---|--|----------------|--------|--|
| Elektrische box Box électrique | ELEKTROBOX 23 4-KNIK + HOOFDBORD SERIE 1 + 2X MATRAS COMFORT 750 HYBRIDE + 2X SET BE-POTEN 12CM ELEKTROBOX 23 4-PLANS + TÊTE DE LIT SERIE 1 + 2X MATELAS COMFORT 750 HYBRIDE + 2X SET PIEDS BE 12CM | | | |
| STOF CAT 10 TISSU CAT 10 | MONO box | DUO box | | |
| | 120 cm | 140 / 160 cm | 180 cm | |
| | 2281 | 3473 | 3523 | |

BE-COMFY 3L

(lengte-langueur 190 / 200 / 210 cm)

| | | | | |
|--|--|----------------|--------|--|
| Vaste box Box fixe | BOXSPRING 25 BONELL + HOOFDBORD SERIE 1 + 2X MATRAS NORDISK COMFORT 750 HYBRIDE + TOPPER COMFORT HYBRIDE MONO + 1X SET BE-POTEN 12CM + SET KOPPELPOTEN BOXSPRING 25 BONELL + TÊTE DE LIT SERIE 1 + 2X MATELAS NORDISK COMFORT 750 HYBRIDE + SURMATELAS COMFORT HYBRIDE MONO + 1X SET PIEDS BE 12CM + SET PIEDS DE LIAISON | | | |
|  STOF CAT 10 TISSU CAT 10 | MONO box | DUO box | | |
| | 120 cm | 140 / 160 cm | 180 cm | |
| | 1649 | 2449 | 2499 | |

| | | | | |
|---|---|----------------|--------|--|
| Elektrische box Box électrique | ELEKTROBOX 23 4-KNIK + HOOFDBORD SERIE 1 + 2X MATRAS NORDISK COMFORT 750 HYBRIDE + TOPPER COMFORT HYBRIDE MET SPLIT + 2X SET BE-POTEN 12CM ELEKTROBOX 23 4-PLANS + TÊTE DE LIT SERIE 1 + 2X MATELAS NORDISK COMFORT 750 HYBRIDE + SURMATELAS COMFORT HYBRIDE AVEC SPLIT + 2X SET PIEDS BE 12CM | | | |
| STOF CAT 10 TISSU CAT 10 | MONO box | DUO box | | |
| | 120 cm | 140 / 160 cm | 180 cm | |
| | 2551 | 3872 | 3922 | |

Matras Comfort verkrijgbaar in 3 hardheden: M - F - XF / Matelas Comfort disponible en 3 duretés: M - F - XF
Be-poot verkrijgbaar in 3 kleuren / Pieds Be disponible en 3 couleurs: Wengé - Naturel - Grijs eik / Chêne gris

SUPPLEMENTEN / SUPPLÉMENTS

| | |
|--|-------|
| Comfort matras afdeklaag Latex of Visco matelas confort avec couche de confort en latex ou visco | + 200 |
| hoofdbord / tête de lit serie 2 120cm | + 131 |
| hoofdbord / tête de lit serie 2 140/160/180 cm | + 154 |
| hoofdbord / tête de lit serie 3 120cm | + 243 |
| hoofdbord / tête de lit serie 3 140/160/180 cm | + 286 |
| hoofdbord / tête de lit 200/220cm | + 90 |
| hoofdbord / tête de lit 240/260cm | + 220 |
| (!) Enkel mogelijk bij DUO BOX / Uniquement possible avec BOX DUO | |
| LED leeslamp met usb (set van 2) Lampe LED flexy usb (set de 2pcs) | + 299 |
| Poten / pieds cat 1 | + 29 |
| Poten / pieds cat 2 | + 100 |
| Poten / pieds cat 3 | + 155 |
| stof / tissu CAT 20 - 2L | + 120 |
| stof / tissu CAT 30 - 2L | + 285 |
| stof / tissu CAT 20 - 3L | + 190 |
| stof / tissu CAT 30 - 3L | + 425 |
| topper comfort met afdeklaag latex of visco surmatelas confort avec couche de confort en latex ou visco | + 100 |

| | | |
|---|---------|-------|
| BIJ COMBINATIE BOXSPRING 120CM EN HOOFDBORD 140CM AVEC UNE COMBINAISON BOXSPRING 120CM ET TÊTE DE LIT 140CM | SERIE 1 | + 59 |
| | SERIE 2 | + 82 |
| | SERIE 3 | + 102 |

HOOFDBORDEN / TÊTES DE LIT SERIE 1

DIRECTO *
CLASSICO *
ROMA *
MILANO *
VITELLO DIRECTO *
VITELLO MODERN RONDO * / **
SMART

HOOFDBORDEN / TÊTES DE LIT SERIE 2

TORSO *
MONDRIAAN DELUXE
VENEZIA
VITELLO CAPITOL
ECLECTIC UNI * / **
ECLECTIC POCKET **
ECLECTIC STRIPE **
ECLECTIC FASHION **

HOOFDBORDEN / TÊTES DE LIT SERIE 3

MEGHAN
JOLI
CAPITOL
VITELLO DELUXE
VITELLO JOLI DELUXE
PURA
SYSTEMA PURE *

*OPTIE LEESLAMP MOGELIJK/
*OPTION LAMPE FLEXY POSSIBLE

** 20CM BREDER BESTELLEN DAN BOX /
** COMMANDER 20CM PLUS LARGE QUE
LE BOX

BE-RELAX 2L

(lengte-longeur 190 / 200 / 210 cm)

| | | | | |
|--|---|--------------|---------|--------|
| Vaste box <i>Box fixe</i> | BOXSPRING 25 BONELL+ HOOFDBORD SERIE 1 + 1X MATRAS RELAX 1500 HYBRIDE + 1X SET BE-POTEN 12CM + SET KOPPELPOTEN BOXSPRING 25 BONELL + TÊTE DE LIT SERIE 1 + 1X MATELAS RELAX 1500 HYBRIDE + 1X SET PIEDS BE 12CM + SET PIEDS DE LIAISON | | | |
|  STOF CAT 10 TISSU CAT 10 | MONO box | | DUO box | |
| | 120 cm | 140 cm | 160 cm | 180 cm |
| | 1649 | 2199 | 2249 | 2299 |
| Elektrische box <i>Box électrique</i> | ELEKTROBOX 23 4-KNIK + HOOFDBORD SERIE 1 + 2X MATRAS RELAX 1500 HYBRIDE + 2X SET BE-POTEN 12CM ELEKTROBOX 23 4-PLANS + TÊTE DE LIT SERIE 1 + 2X MATELAS RELAX 1500 HYBRIDE + 2X SET PIEDS BE 12CM | | | |
| STOF CAT 10 TISSU CAT 10 | MONO box | | DUO box | |
| | 120 cm | 140 / 160 cm | 180 cm | |
| | 2551 | 3674 | 3724 | |

BE-RELAX 3L

(lengte-longeur 190 / 200 / 210 cm)

| | | | | |
|--|--|--------------|---------|--|
| Vaste box <i>Box fixe</i> | BOXSPRING 25 BONELL + HOOFDBORD SERIE 1 + 2X MATRAS NORDISK RELAX 1500 HYBRIDE + TOPPER RELAX HYBRIDE MONO + 1X SET BE-POTEN 12CM + SET KOPPELPOTEN BOXSPRING 25 BONELL + TÊTE DE LIT SERIE 1 + 2X MATELAS NORDISK RELAX 1500 HYBRIDE + SURMATELAS RELAX HYBRIDE MONO + 1X SET PIEDS BE 12CM + SET PIEDS DE LIAISON | | | |
|  STOF CAT 10 TISSU CAT 10 | MONO box | | DUO box | |
| | 120 cm | 140 / 160 cm | 180 cm | |
| | 1999 | 2799 | 2849 | |
| Elektrische box <i>Box électrique</i> | ELEKTROBOX 23 4-KNIK + HOOFDBORD SERIE 1 + 2X MATRAS NORDISK RELAX 1500 HYBRIDE + TOPPER RELAX HYBRIDE MET SPLIT + 2X SET BE-POTEN 12CM ELEKTROBOX 23 4-PLANS + TÊTE DE LIT SERIE 1 + 2X MATELAS NORDISK RELAX 1500 HYBRIDE + SURMATELAS RELAX HYBRIDE AVEC SPLIT + 2X SET PIEDS BE 12CM | | | |
| STOF CAT 10 TISSU CAT 10 | MONO box | | DUO box | |
| | 120 cm | 140 / 160 cm | 180 cm | |
| | 2901 | 4223 | 4272 | |

Matras Relax verkrijgbaar in 3 hardheden: M - F - XF / Matelas Relax disponible en 3 duretés: M - F - XF
Be-poot verkrijgbaar in 3 kleuren / Pieds Be disponible en 3 couleurs: Wengé - Naturel - Grijs eik / Chêne gris

SUPPLEMENTEN / SUPPLÉMENTS

| | |
|---|-------|
| Relax matras afdeklaag Latex of Visco matelas Relax avec couche de confort en latex ou visco | + 250 |
| hoofdbord / tête de lit serie 2 120cm | + 131 |
| hoofdbord / tête de lit serie 2 140/160/180 cm | + 154 |
| hoofdbord / tête de lit serie 3 120cm | + 243 |
| hoofdbord / tête de lit serie 3 140/160/180 cm | + 286 |
| hoofdbord / tête de lit 200/220cm | + 90 |
| hoofdbord / tête de lit 240/260cm | + 220 |
| (!) Enkel mogelijk bij DUO BOX / Uniquement possible avec BOX DUO | |
| LED leeslamp met usb (set van 2) Lampe LED flexy usb (set de 2pcs) | + 299 |
| Poten / pieds cat 1 | + 29 |
| Poten / pieds cat 2 | + 100 |
| Poten / pieds cat 3 | + 155 |
| stof / tissu CAT 20 - 2L | + 120 |
| stof / tissu CAT 30 - 2L | + 285 |
| stof / tissu CAT 20 - 3L | + 190 |
| stof / tissu CAT 30 - 3L | + 425 |
| topper relax met afdeklaag latex of visco surmatelas relax avec couche de confort en latex ou visco | + 120 |
| topper relax met afdeklaag water fresh foam surmatelas relax avec couche de confort water fresh foam | + 40 |

HOOFDBORDEN / TÊTES DE LIT SERIE 1

DIRECTO *
CLASSICO *
ROMA *
MILANO *
VITELLO DIRECTO *
VITELLO MODERN RONDO * / **
SMART

HOOFDBORDEN / TÊTES DE LIT SERIE 2

TORSO *
MONDRIAAN DELUXE
VENEZIA
VITELLO CAPITOL
ECLECTIC UNI * / **
ECLECTIC POCKET **
ECLECTIC STRIPE **
ECLECTIC FASHION **

HOOFDBORDEN / TÊTES DE LIT SERIE 3

MEGHAN
JOLI
CAPITOL
VITELLO DELUXE
VITELLO JOLI DELUXE
PURA
SYSTEMA PURE *

*OPTIE LEESLAMP MOGELIJK/
*OPTION LAMPE FLEXY POSSIBLE

** 20CM BREDER BESTELLEN DAN BOX /
** COMMANDER 20CM PLUS LARGE QUE
LE BOX

| | | |
|---|---------|-------|
| BIJ COMBINATIE BOXSPRING 120CM EN HOOFDBORD 140CM AVEC UNE COMBINAISON BOXSPRING 120CM ET TÊTE DE LIT 140CM | SERIE 1 | + 59 |
| | SERIE 2 | + 82 |
| | SERIE 3 | + 102 |

À la carte prijsmatrix / prix matrix à la carte box 70 / 80 / 90 & 120

BOXSPRING + HOOFDBORD + 1X SET POTEN CAT 1
BOXSPRING + TÊTE DE LIT + 1X SET PIEDS CAT 1
 (lengte-langueur 190 / 200 / 210 cm)

| | Breedte Largeur | 70/80/90cm | | | | 120cm | | | | |
|----------------------------------|---|--|---------------------|---------------------|---------------------|-----------------------|---------------------|---------------------|---------------------|--|
| | Stof cat 10 Tissu cat 10 | Zonder HB Sans TDL | HB / TDL SERIE 1 | HB / TDL SERIE 2 | HB / TDL SERIE 3 | Zonder HB Sans TDL | HB / TDL SERIE 1 | HB / TDL SERIE 2 | HB / TDL SERIE 3 | |
| VAST / FIXE | BOX 25 Bonell | 524 | 841 | 964 | 1070 | 630 | 967 | 1098 | 1210 | |
| | Citybox 13 Pocket | 655 | 972 | 1095 | 1201 | - | - | - | - | |
| | Box 18/25 Pocket | 584 | 901 | 1024 | 1130 | 701 | 1038 | 1169 | 1281 | |
| | Box 28 Anatomic | 672 | 989 | 1112 | 1218 | 811 | 1148 | 1279 | 1391 | |
| | Easy Box 28 | 833 | 1150 | 1273 | 1379 | - | - | - | - | |
| | Box 25 Circular* | 791 | 1108 | 1231 | 1337 | 912 | 1249 | 1380 | 1492 | |
| | Storage Box 38 Front / Side | 967 | 1284 | 1407 | 1513 | - | - | - | - | |
| | Ascot Box 28 | 890 | 1207 | 1330 | 1436 | - | - | - | - | |
| | Skybox | zie prijzen p 21 & 22 - speciale boxsprings voir prix p 21 & 22 - boxsprings spéciaux | | | | | | | | |
| | Fly 14 | | | | | | | | | |
| Loftbox | | | | | | | | | | |
| Signatur 26 Signatur Wood 35 | | | | | | | | | | |
| ELEKTRISCH ELECTRIQUE | Elektrobox 23 4-knik / 4-plans | 1213 | 1530 | 1653 | 1759 | 1532 | 1869 | 2000 | 2112 | |
| | Ascot elektrobox 23 5-knik / 5-plans | 1508 | 1825 | 1948 | 2054 | - | - | - | - | |
| | Ascot elektrobox 28 5-knik / 5-plans | 1634 | 1951 | 2074 | 2180 | - | - | - | - | |
| | Elektrobox Hercules Lineaire 25 5-knik / 5-plans | 1664 | 1981 | 2104 | 2210 | 2085 | 2422 | 2553 | 2665 | |
| | Elektrobox Elite Lineair 23 4-knik / 4-plans | 1807 | 2124 | 2247 | 2353 | 2225 | 2562 | 2693 | 2805 | |
| | Finezza 2M 4-knik / 4-plans | zie prijzen p 20 - elektrische boxsprings voir prix p 20 - boxsprings électrique | | | | | | | | |
| | Sleeplink 5-knik / 5-plans | | | | | | | | | |

| SUPPLEMENTEN / SUPPLÉMENTS | 70/80/90cm | | 120cm | |
|---|-----------------------|--------------------|-----------------------|--------------------|
| Poten / pieds cat 2 | + 71 | | + 71 | |
| Poten / pieds cat 3 | + 126 | | + 126 | |
| Wood poten / pieds Wood (enkel met box 18 / seulement avec box 18) | + 391 | | + 391 | |
| Storage box zonder poten / sans pieds met glijdoppen, te vermelden bij bestelling / avec patins, à préciser lors de la commande | - 58 | | - 58 | |
| LED leeslamp met usb (set van 2) Lampe LED flexy usb (set de 2pcs) | + 299 | | + 299 | |
| | ZONDER HB SANS TDL | MET HB AVEC TDL | ZONDER HB SANS TDL | MET HB AVEC TDL |
| Stof / tissu CAT 20 | + 33 | + 87 | + 66 | + 120 |
| Stof / tissu CAT 30 | + 77 | + 208 | + 154 | + 285 |
| stof / tissu cat 40 - 100% nature | +20% | | | |

HOOFDBORDEN / TÊTES DE LIT SERIE 1

DIRECTO *
CLASSICO *
ROMA *
MILANO *
VITELLO DIRECTO *
VITELLO MODERN RONDO * / **
SMART

HOOFDBORDEN / TÊTES DE LIT SERIE 2

TORSO *
MONDRIAAN DELUXE
VENEZIA
VITELLO CAPITOL
ECLECTIC UNI * / **
ECLECTIC POCKET **
ECLECTIC STRIPE **
ECLECTIC FASHION **

HOOFDBORDEN / TÊTES DE LIT SERIE 3

MEGHAN
JOLI
CAPITOL
VITELLO DELUXE
VITELLO JOLI DELUXE
PURA
SYSTEMA PURE *

| | | |
|--|---------|-------|
| BIJ COMBINATIE BOXSPRING 90CM EN HOOFDBORD 120CM AVEC UNE COMBINAISON BOXSPRING 90CM ET TÊTE DE LIT 120CM | SERIE 1 | + 20 |
| | SERIE 2 | + 28 |
| | SERIE 3 | + 34 |
| BIJ COMBINATIE BOXSPRING 120CM EN HOOFDBORD 140CM AVEC UNE COMBINAISON BOXSPRING 120CM ET TÊTE DE LIT 140CM | SERIE 1 | + 59 |
| | SERIE 2 | + 82 |
| | SERIE 3 | + 102 |

*OPTIE LEESLAMP MOGELIJK/
*OPTION LAMPE FLEXY POSSIBLE

** 20CM BREDER BESTELLEN DAN BOX /
** COMMANDER 20CM PLUS LARGE QUE
LE BOX

KIES UW MATRAS EN/OF TOPPER (P 2-14)
CHOISISSEZ VOTRE MATELAS ET/OU SURMATELAS (P 2-14)

À la carte prijsmatrix / prix matrix à la carte box DUO 140 / 160 / 180

BOXSPRING + HOOFDBORD + 1X SET POTEN CAT 1 + SET KOPPELPOTEN
BOXSPRING + TÊTE DE LIT + 1X SET PIEDS CAT 1 + SET PIEDS DE LIAISON
 (lengte-longueur 190 / 200 / 210 cm)

| | Breedte Largeur | BOX DUO 140 / 160 / 180cm | | | | | |
|----------------------------------|---|--|---------------------|---------------------|---------------------|-------------------------|-------------------|
| | Stof cat 10 Tissu cat 10 | Zonder HB Sans TDL | HB / TDL SERIE 1 | HB / TDL SERIE 2 | HB / TDL SERIE 3 | Comodino 200 / 220cm | Comodino 240cm |
| VAST / FIXE | BOX 25 Bonell | 1021 | 1417 | 1571 | 1703 | 1859 | 1989 |
| | Citybox 13 Pocket | 1283 | 1679 | 1833 | 1965 | 2121 | 2251 |
| | Box 18/25 Pocket | 1141 | 1537 | 1691 | 1823 | 1979 | 2109 |
| | Box 28 Anatomic | 1317 | 1713 | 1867 | 1999 | 2155 | 2285 |
| | Easy Box 28 | 1639 | 2035 | 2189 | 2321 | 2477 | 2607 |
| | Box 25 Circular* | 1555 | 1951 | 2105 | 2237 | 2393 | 2523 |
| | Storage Box 38 Front / Side | 1907 | 2303 | 2457 | 2589 | 2745 | 2875 |
| | Ascot Box 28 | 1753 | 2149 | 2303 | 2435 | 2591 | 2721 |
| | Skybox | zie prijzen p 21 & 22 - speciale boxsprings voir prix p 21 & 22 - boxsprings spéciaux | | | | | |
| | Fly 14 | | | | | | |
| Loftbox | | | | | | | |
| Signatur 26 Signatur Wood 35 | | | | | | | |
| ELEKTRISCH ELECTRIQUE | Elektrobox 23 4-knik / 4-plans | 2399 | 2795 | 2949 | 3081 | 3237 | 3367 |
| | Ascot elektrobox 23 5-knik / 5-plans | 2989 | 3385 | 3539 | 3671 | 3827 | 3957 |
| | Ascot elektrobox 28 5-knik / 5-plans | 3241 | 3637 | 3791 | 3923 | 4079 | 4209 |
| | Elektrobox Hercules Lineaire 25 5-knik / 5-plans | 3264 | 3660 | 3814 | 3946 | 4102 | 4232 |
| | Elektrobox Elite Lineair 23 4-knik / 4-plans | 3587 | 3983 | 4137 | 4269 | 4425 | 4555 |
| | Finezza 2M 4-knik / 4-plans | zie prijzen p 20 - elektrische boxsprings voir prix p 20 - boxsprings électrique | | | | | |
| | Sleeplink 5-knik / 5-plans | | | | | | |

SUPPLEMENTEN / SUPPLÉMENTS

| | | |
|---|-----------------------|--------------------|
| Hoofdbord / tête de lit 200/220 | + 90 | |
| Hoofdbord / tête de lit 240/260 | + 220 | |
| Poten / pieds cat 2 | + 71 | |
| Poten / pieds cat 3 | + 126 | |
| Wood poten / pieds Wood (enkel met box 18 / seulement avec box 18) | + 391 | |
| Storage box zonder poten / sans pieds met glijdoppen, te vermelden bij bestelling / avec patins, à préciser lors de la commande | - 89 | |
| LED leeslamp met usb (set van 2) Lampe LED flexy usb (set de 2pcs) | + 299 | |
| | ZONDER HB SANS TDL | MET HB AVEC TDL |
| Stof / tissu CAT 20 | + 66 | + 120 |
| Stof / tissu CAT 30 | + 154 | + 285 |
| stof / tissu cat 40 - 100% nature | +20% | |

HOOFDBORDEN / TÊTES DE LIT SERIE 1

DIRECTO *
CLASSICO *
ROMA *
MILANO *
VITELLO DIRECTO *
VITELLO MODERN RONDO * / **
SMART

HOOFDBORDEN / TÊTES DE LIT SERIE 2

TORSO *
MONDRIAAN DELUXE
VENEZIA
VITELLO CAPITOL
ECLECTIC UNI * / **
ECLECTIC POCKET **
ECLECTIC STRIPE **
ECLECTIC FASHION **

HOOFDBORDEN / TÊTES DE LIT SERIE 3

MEGHAN
JOLI
CAPITOL
VITELLO DELUXE
VITELLO JOLI DELUXE
PURA
SYSTEMA PURE *

*OPTIE LEESLAMP MOGELIJK/
*OPTION LAMPE FLEXY POSSIBLE

** 20CM BREDER BESTELLEN DAN BOX /
** COMMANDER 20CM PLUS LARGE QUE
LE BOX

KIES UW MATRAS EN/OF TOPPER (P 2-14)
CHOISISSEZ VOTRE MATELAS ET/OU SURMATELAS (P 2-14)

LEVERING AAN HUIS EN TERUGNAME

LIVRAISON À DOMICILE ET REPRISE

| | | PRIJS PRIX | | | INCLUSIEF INCLUS |
|--------------------------------|--|---------------|-----|-------|--|
| | | 1ST | 2ST | > 2ST | |
| LEVERING* LIVRAISON* | Matras 70/80/90/100 Matelas 70/80/90/100 | 95 | 100 | 150 | <ul style="list-style-type: none"> Afspraak voor levering Rendez-vous pour la livraison Installatie Installation Terugname verpakking Emballages à reprendre Levering t.e.m. 1e verdiep Livraison au 1er étage |
| | Matras 120/140/150/160/180/200 Matelas 120/140/150/160/180/200 | 125 | 175 | 265 | |
| | Set vast Set fixe | 200 | 250 | 375 | |
| | Set elektrisch Set électrique | 250 | 500 | 750 | |
| TERUGNAME* REPRISE* | Matras Matelas | 50 | - | - | |
| | Set vast/elektrisch Set fixe/électrique | 75 | - | - | |
| OPTIE* OPTION* | Meubellift Ascenseur de meubles | 100 | - | - | |

* Voorwaarden enkel geldig in Benelux / Conditions générales uniquement valables au Benelux

(1) De bestemming voorziet een vlotte parking voor de vrachtwagens (15 meter min) en zorgt voor vlotte toegang tot het huis en de kamer(s) - onnodig tijdverlies kan tot extra facturatie leiden / Le destinataire assure un stationnement aisé pour les camions (15 mètres min) et permet un accès facile à la maison et à la (aux) pièce(s) - une perte de temps inutile peut entraîner une facturation supplémentaire.

(2) De bestemming garandeert de vrije en vlotte toegang via trap en/of lift tot 1e verdiep volgens de gekozen afmetingen; vanaf 2e verdiep is optie meubellift verplicht / Le destinataire garantit un accès libre et facile par des escaliers et/ou un ascenseur au 1er étage selon les dimensions choisies ; à partir du 2ème étage, l'option monte-meubles est obligatoire.

(3) Parkeervergunningen zijn nooit inbegrepen in het tarief / Les permis de stationnement ne sont jamais inclus dans le tarif



Vanaf 1 januari 2021 moet er in België een milieubijdrage betaald worden bij aankoop van een matras of topper.

Met deze bijdrage verwerkt de vzw Valumat afgedankte matrassen op duurzame wijze.

Consumenten kunnen gratis hun afgedankte matrassen kwijt op de recyclageparken.

À partir du 1er janvier 2021 en Belgique, il faudra payer une contribution environnementale à l'achat d'un matelas ou d'un surmatelas. Cette contribution doit permettre à l'asbl Valumat de traiter les matelas usagés de manière durable.

Les consommateurs peuvent porter leurs matelas usés gratuitement aux déchèteries.



VERKOOPSVOORWAARDEN

- Franco levering: België & Nederland vanaf 350 euro, Frankrijk & Duitsland 600 euro. Bestelling minder dan franco: België & Nederland = €75 supplement. Frankrijk & Duitsland = €75 supplement
- Matrassen & toppers kennen een tolerantie in lengte en breedte van -2 of +2cm, en in dikte van -1 of +1cm. Die toegestane afwijkingen staan vermeld in de Europese Norm EN1334. Afwijkingen binnen deze tolerantie vallen niet onder de garantieregeling.
- Bedkaders en boxsprings kennen een tolerantie in lengte, breedte en hoogte van -2 of +2cm. Afwijkingen binnen deze tolerantie vallen niet onder de garantieregeling.
- Garantie op mechanische onderdelen is 2 jaar, resterende onderdelen vallen onder de standaard garantie

DIENST NA VERKOOP

GARANTIE

Bij de aankoop van een bedbodem, boxspring, matras en/of topper, wordt de volgende garantie geboden:

- De geboden waarborg geldt enkel en alleen bij productiefouten en men kan hier enkel beroep op doen in het geval van normaal gebruik. Slijtage (bijvoorbeeld pluïsvorming) valt niet onder garantie.
- Om beroep te kunnen doen op de geboden garantie, moet het aankoopbewijs kunnen worden voorgelegd. De garantie geldt enkel voor producten die voorzien zijn van het oorspronkelijke productlabel. Bij het verwijderen van dit label vervalt elke vorm van garantie. Bij gestoffeerde artikelen is enkel het aankoopbewijs van toepassing.
- De waarborg wordt degressief verdeeld over de eerste 5 gebruiksjaren:

| Garantieperiode | Garantie |
|-----------------|----------|
| 1e gebruiksjaar | 100% |
| 2e gebruiksjaar | 100% |
| 3e gebruiksjaar | 60% |
| 4e gebruiksjaar | 40% |
| 5e gebruiksjaar | 20% |

(Voor motorische en mechanische onderdelen geldt een garantie van 2 jaar, met uitzondering van kabels, batterijen en stekkers.)

- Eender welke matras of topper neemt de vormen van het lichaam aan. Dit is een volkomen normaal verschijnsel dat contourvorming wordt genoemd. Het is zelfs zo dat u tot 15% aan hoogte of tot 20% aan hardheid kan verliezen. Pas als er sprake is van een groter verlies aan hardheid of hoogte, spreken we over kuilvorming. Contourvorming valt dus niet onder garantie.
- De garantieperiode wijzigt niet na een herstelling of (gedeeltelijke) vervanging. De garantieperiode start altijd op de oorspronkelijke factuurdatum. De uitvoering van omruilingen en herstellingen zijn de verantwoordelijkheid van het verkooppunt/verdelers.

- **Garantievoorwaarden gelden enkel wanneer de bodem conform is.**
- **Omruilgarantie mogelijk onder voorwaarden.**
- **Voor al uw vragen, mail naar aftersales@revorgroup.com**

OMRUILGARANTIE

Voldoet jouw nieuwe matras niet volledig aan je verwachtingen? Dan kan je binnen de 6 weken na levering beroep doen op onze omruilgarantie. Let wel op, je lichaam moet wennen aan de nieuwe matras. Daarom kan je in het begin wat ongemak ondervinden. Geef je lichaam dus enkele nachten de tijd om zich aan te passen aan jouw nieuwe matras.

• Voorwaarden

- Éénmalig omruilen* kan binnen de eerste 6 weken na levering en na de online registratie van jouw Revor-matras. Deze garantie geldt enkel voor matrassen die gebruikt worden in combinatie met een adequate en correct geplaatste bodem.
- *Bij omruiling van Ergo Latex, Anatomic Natural Latex, Innergetic, Comfort, Relax en Aero Anatomic wordt de kern éénmalig omgeruild van een Medium naar Firm ligcomfort of omgekeerd. Bij omruiling van de Kashmir wordt de matras volledig éénmalig omgeruild van Medium naar Firm ligcomfort of omgekeerd.
- Deze garantie is geldig op matrassen van volgende afmetingen: breedte 80/90/160/180 x lengte 200/210 en niet op matrassen met een Duo-ligcomfort.
- De garantieperiode wijzigt niet na een herstelling of (gedeeltelijke) vervanging. De garantieperiode start altijd op de oorspronkelijke factuurdatum.

* **Niet geldig voor matrassen met een breedte van 100cm en 200 cm.**

WEETJES

- Een hoofdbord is minstens 4cm breder dan de bestelde breedte. Op deze afmetingen is er ook een tolerantie van +/-2cm in de breedte en de hoogte.
- De bodem bepaalt in sterke mate het comfort en de levensduur van uw matras. Een oude bodem of een model dat niet voldoende ondersteuning biedt, kan zorgen voor negatieve invloeden op uw matras en topper.
- Matrassen die op regelmatige basis gedraaid worden en die in een goed geventileerde kamer liggen, hebben doorgaans een langere levensduur. Matrassen die geplooid worden of lange tijd rechtop gestockeerd staan kunnen de levensduur ervan sterk beïnvloeden.
- Luchtvochtigheid en condensatie kunnen negatieve gevolgen hebben voor uw matras en topper.
- Een correcte comfortkeuze kan ook invloed hebben op de levensduur en de kwaliteit van de matras. Het is dus van belang dat er rekening gehouden wordt met de lichaamsbouw bij de comfortkeuze.
- Lattenbodems en boxsprings worden best onderhouden met een licht vochtige doek. Gebruik van schoonmaakproducten is afgeraden.

PROCEDURE

Bij het indienen van uw service dossier is een kopie van de aankoopfactuur vereist en zijn foto's van matras & bodem aangewezen. Leveringen in het kader van een service dossier worden steeds eerst gefactureerd, waarna bij vaststelling van een klacht die gedekt wordt door de garantiebepalingen, de geretoureerde goederen na ontvangst worden gecrediteerd. Goederen kunnen enkel geretourneerd worden met het desbetreffende retourdocument, waarbij het de verantwoordelijkheid is van de verzender om de goederen goed te verpakken. Vaststelling is mogelijk door RevorGroup onder voorwaarden, waarbij steeds een bedrag van 95 EUR wordt aangerekend; ook voor leveringen door RevorGroup in het kader van een service dossier worden steeds de reële leveringskosten aangerekend, met een minimaal bedrag van 95 EUR.

CONDITIONS DE VENTE

- Livraison gratuite : Belgique et Pays-Bas à partir de 350euro, France et Allemagne 600 euro.
Commande inférieure à la livraison gratuite : Belgique et Pays-Bas = supplément de €75. France et Allemagne = supplément de €75
- Les matelas et surmatelas ont une tolérance en longueur et en largeur de -2 ou +2cm, et en épaisseur de -1 ou +1cm.
Ces tolérances sont énumérées dans la norme européenne EN1334. Les écarts dans cette tolérance ne sont pas couverts par la garantie.
- Les cadres de lit et les sommiers ont une tolérance en longueur, largeur et hauteur de -2 ou +2cm.
Les écarts dans cette tolérance ne sont pas couverts par la garantie.
- La garantie sur les pièces mécaniques est de 2 ans, les autres pièces sont couvertes par la garantie standard.

SERVICE APRÈS VENTE

GARANTIE

La garantie suivante est offerte à l'achat d'un sommier, d'un boxspring, d'un matelas et/ou d'un topper:

- La garantie proposée s'applique uniquement aux vices de fabrication et elle ne peut être invoquée qu'en cas d'utilisation normale. L'usure (ex. formation de peluche) n'est pas couverte par la garantie.
- Pour pouvoir invoquer la garantie offerte, la preuve d'achat doit pouvoir être présentée. La garantie vaut uniquement pour les produits munis du label de produit original. Toute forme de garantie échoit en cas d'enlèvement de ce label. Seul le prix d'achat est d'application pour les articles remboursés.
- La garantie est répartie de manière dégressive sur les 5 premières années d'utilisation:

| Période de garantie | Garantie |
|---------------------------------------|----------|
| 1 ^{er} année d'utilisation | 100 % |
| 2 ^{ième} année d'utilisation | 100% |
| 3 ^{ième} année d'utilisation | 60% |
| 4 ^{ième} année d'utilisation | 40% |
| 5 ^{ième} année d'utilisation | 20% |

- (Une garantie de 2 ans s'applique sur les pièces mécaniques et motrices, à l'exception des câbles, des batteries et des fiches).
- Tous les matelas ou toppers prennent la forme du corps. Il s'agit d'un phénomène tout à fait normal appelé formation de contour. Ce phénomène est tel que vous pouvez perdre jusqu'à 15 % de hauteur ou jusqu'à 20 % de dureté. Ce n'est que lorsque l'on constate une perte supérieure en dureté ou en hauteur que l'on parle de formation de fosse. La formation de contour n'est donc pas couverte par la garantie.
- La garantie d'échange sous 8 semaines n'est possible qu'avec des matelas déhoussables. Ces échanges sont effectués exclusivement par le détaillant.
- **Les conditions de garantie ne s'appliquent que si le sol est conforme.**
- **La garantie d'échange est possible sous certaines conditions.**
- **Pour toutes vos questions, envoyez un e-mail à aftersales@revorgroup.com**

GARANTIE D'ÉCHANGE

Votre nouveau matelas ne vous satisfait pas ? Alors il est possible de faire appel à notre garantie d'échange dans un délai de 6 semaines après la livraison du matelas. Cependant nous vous conseillons de vous donner le temps d'essayer votre nouveau matelas pendant quelques jours avant de faire appel à la garantie d'échange. Il est normale que votre corps doit s'habituer à ce nouveau confort.

• Conditions

- Un échange possible* dans une période de 6 semaines après livraison et enregistrement de votre matelas Revor. Cette garantie est uniquement valable en combinaison d'un sommier adéquat.
- *La garantie s'applique au matelas, Ergo Latex, Anatomic Natural Latex, Innergetic, Comfort, Relax et Aero Anatomic. Une seule échange de noyau possible de Medium à Firm et l'inverse. La garantie s'applique sur toute la gamme Kashmir, un seule échange de matelas possible de Medium à Firm et l'inverse.
- Cette garantie est seulement valide dans les dimensions: 80/90/160/180 sur 200/210 et n'est pas applicable pour un matelas double confort.
- La période de garantie ne change pas après une réparation ou un remplacement (partiel). La période de garantie commence toujours à la date de la facture originale.
- **Ne s'appliquent pas sur les matelas avec une largeur de 100 cm et 200 cm.**

ASTUCES

- Une tête de lit est au moins 4 cm plus large que la largeur commandée. Ces dimensions bénéficient également d'une tolérance de +/- 2 cm en largeur et en hauteur.
- Le sommier détermine grandement le confort et la durée de vie de votre matelas. Un vieux sommier ou un modèle qui n'offre pas un support suffisant peut avoir des influences négatives sur votre matelas et votre surmatelas.
- Les matelas qui sont retournés régulièrement et qui se trouvent dans une chambre bien ventilée ont généralement une longue durée de vie. L'acte de plier et/ou stocker debout les matelas peut fortement influencer la durée de leur vie.
- L'humidité de l'air et la condensation peuvent avoir des conséquences négatives pour votre matelas et votre surmatelas.
- Un choix de confort correct peut aussi affecter la longévité et la qualité du matelas. Il est donc important de tenir compte de la corpulence dans le choix du confort.
- Pour l'entretien de votre sommier ou boxspring, l'utilisation de détergent ou produits chimique est déconseiller

PROCÉDURE

Votre demande de SAV doit obligatoirement être accompagnée de la facture d'achat ainsi que des photos du matelas ET du sommier. Toute livraison nécessaire dans le cadre de votre dossier sera d'office facturée. Si votre plainte s'avère fondée selon nos conditions de garantie, le montant vous sera crédité selon nos conditions dégressives. La marchandise defectueuse en retour doit toujours être accompagnée du document de retour correspondant. C'est la responsabilité de l'expéditeur (le client dans le cas précis) de bien emballer la marchandise.

Un constat professionnel par Revor Group est possible sous certaines conditions et sera toujours facturé à 95 EUR. Les livraisons SAV par RevorGroup seront toujours facturées au prix exact du transport, avec un montant minimal de 95 EUR.



T. +32 (0)56 54 12 00
F. +32 (0)56 54 12 99
sales@revorgroup.com
www.revor.be

MADE IN BELGIUM